

Manuel d'utilisation de votre
caravane pliante Cabanon

Opzetinstructie voor uw
Cabanon vouwwagen

Cabanon trailer tent owner
manuel

➤ Carte de garantie à nous retourner <i>Guarantee card to be returned</i>	
➤ Préparatif à la route <i>Preparing for the road.....</i>	p. 1 p. 10
➤ Généralités <i>General.....</i>	p. 1 - 2 p. 10 - 11
➤ Instructions de montage <i>Erecting instructions.....</i>	p. 2 p. 11
➤ Guide de montage <i>Erecting guide.....</i>	p. 2 - 3 p. 12
➤ Quitter votre emplacement <i>Leaving site.....</i>	p. 3 - 4 p. 12 - 13
➤ Entretien des toiles <i>Curtain care.....</i>	p. 4 p. 13
➤ Entretien de votre armature <i>Frame care.....</i>	p. 4 - 5 p. 14
➤ Entretien de la caravane <i>Trailer care.....</i>	p. 5 p. 14 - 15
➤ Stockage hivernal <i>Winter storage.....</i>	p. 6 p. 15
➤ Entretien du châssis et des organes mobiles <i>Chassis and running gear maintenance.....</i>	p. 7 p. 16 - 17
➤ Roues et pneus <i>Tyres and wheels.....</i>	p. 8 p. 17 - 18
➤ Branchement prise 7 broches <i>Connection of the 7 pin plug.....</i>	p. 9 p. 18
➤ Plan d'armature / Plan of Frame	
⊗ Jupiter	
⊗ Saturn	
⊗ Carnival	
⊗ Stellar	
⊗ Stratos	
⊗ Neptune	
⊗ Festival	
⊗ Mercury	
⊗ Evolution	
➤ Montage partie caisse / <i>Het opzetten van de wagenkast</i> Erecting the Cabin of the 'Trailer' Tent	
➤ Montage partie auvent / <i>Het opzetten van de voortent</i> Erecting the Awning of the 'Trailer' Tent	
➤ Plan d'armature / Plan of Frame : Venus	

PREPARATIFS A LA ROUTE

POINTS ESSENTIELS A VERIFIER AVANT DE PRENDRE LA ROUTE

Chargement de la caravane

La caravane pliante a été conçue de manière à ce que le poids soit placé sur l'avant de la remorque. Assurez-vous de ranger vos affaires de telle façon que le poids soit sur l'avant de l'attelage.

Si vous possédez un modèle de luxe avec une cuisine, assurez-vous que vous ne dépassiez pas le poids indiqué sur celle-ci.

Le poids sur la flèche doit être compris entre 30 et 50 kgs. De cette manière, la tenue de route de votre pliante Cabanon sera parfaite.

Poins à vérifier

La plupart de ces points sont évidents. Cette liste n'est qu'un aide-mémoire.

1. Vérifier que la tête d'attelage de votre caravane est bien enclenchée et accrocher le câble de sécurité.
2. Connecter la prise 7 broches, et assurez-vous que les feux fonctionnent.
3. Vérifier la pression des pneus. Il est important d'avoir une pression minimum correcte (2,5 kg)
4. Vérifier le serrage des roues.
5. Vérifier que les boulons des pieds stabilisateurs sont bien serrés ou que les vérins sont bien remontés.
6. Assurez-vous que la roue Jockey, si celle-ci est installée, est complètement remontée et bien fixée.
7. Si votre modèle est muni de freins, assurez-vous que le frein à main est complètement relâché.
8. Si vous possédez un modèle avec cuisine, vérifiez bien les points de fixation et connectez la prise 7 broches.
9. Vérifier vos rétroviseurs.

GENERALITES

Quand cela est possible, choisissez un endroit surélevé, évitez les endroits en cuvette où l'eau pourrait monter pendant ou après une forte pluie.

Evitez d'être directement sous des arbres : les feuilles et la poussière saliront votre toit en cas de pluie. De plus, même quand il ne pleut pas, des gouttes tombent encore très longtemps.

Ne jamais déplier vos toiles à même le sol. Utiliser toujours un tapis de sol ou des sacs en plastique. C'est une cause majeure de détérioration de vos toiles. Huile de voiture, huile de cuisine, graisse en tout genre, produit de lessive, détergents peuvent altérer la qualité de vos toiles.

Vérifier votre emplacement et enlever les cailloux et les branches.

Murs, haies, arbres sont d'excellentes protections contre le vent.

Conseils avant la mise en place :

- a) L'endroit étant choisi, aplatissez le plus possible le terrain.
- b) Soulevez le côté avant de la remorque, manuellement ou avec l'aide de la roue Jockey. Baissez les pieds avant jusqu'à ce que l'avant de la remorque soit bien horizontal.

- c) Baissez les pieds arrière et serrez les vis de blocage des pieds (même système si vous avez des véris).
- d) Modèle avec cuisine : pour retirer la cuisine, baissez les 4 pieds et serrez les vis de blocage. Relâchez les attaches de chaque côté de la caravane, enlevez la prise 7 broches. Vous pouvez maintenant déposer la cuisine. Renforcez les 2 supports sous la caravane.
- e) Vous pouvez maintenant monter votre entoilage en suivant étape par étape les instructions.

NOTE : Pour votre confort et votre sommeil, il est indispensable de positionner votre caravane pliante bien horizontalement.

Toiles tendues :

Quand vous plantez votre caravane, les toiles doivent être tendues au maximum. Une toile tendue va :

- a) Baisser l'eau de pluie plus rapidement et donc sécher plus vite.
- b) Mieux résister aux vents violents qu'une toile détendue.
- c) Donner une résistance au rétrécissement naturel.
- d) Éviter une usure prématurée de la toile.

Les pieds de la Caravane Cabanon et ceux des lits sont réglables indépendamment pour palier aux terrains accidentés et vous procurer le maximum de confort.

INSTRUCTIONS DE MONTAGE

Les Chambres

Lorsque vous fixez la tente intérieure, il est important que les clips qui la soutiennent soient accrochés au-dessus de la structure et non en dessous. Sinon le bord de ces clips sera en contact avec la toile, ce qui pourrait l'endommager.

S'ils sont correctement fixés, seul le côté arrondi est en contact avec la toile (voir figures 1 & 2)

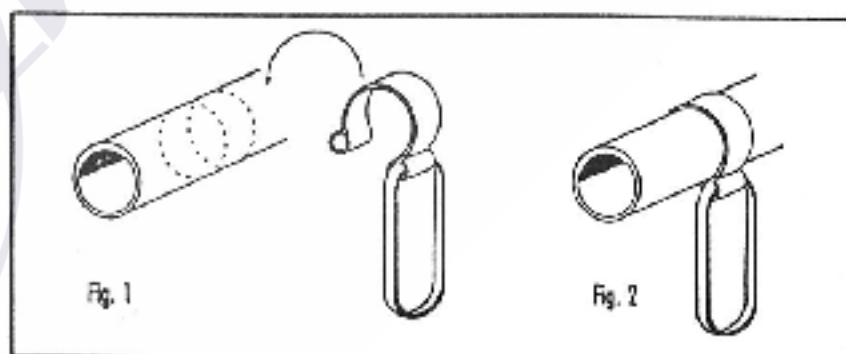

GUIDE DE MONTAGE

Les attaches au sol Cabanon

Les attaches au sol sont composées d'un caoutchouc et d'un anneau en plastique en forme de "D". Il ne faut utiliser que l'élastique pour fixer la toile au sol. Il est à la fois flexible et résistant à l'usage. Il se peut cependant que vous ayez à les changer.

L'anneau en plastique "D" n'est à utiliser que lors du remplacement de l'élastique. Ne pas les utiliser pour planter les fiches.

Remplacement de l'élastique :

- a) Fig. 1 : planer le nouvel élastique au-dessus de l'oeillet et de l'anneau "D"
- b) Fig. 2 : passer le bas du nouvel élastique à l'intérieur de l'anneau "D"
- c) Fig. 3 : tirer légèrement et utiliser comme d'habitude

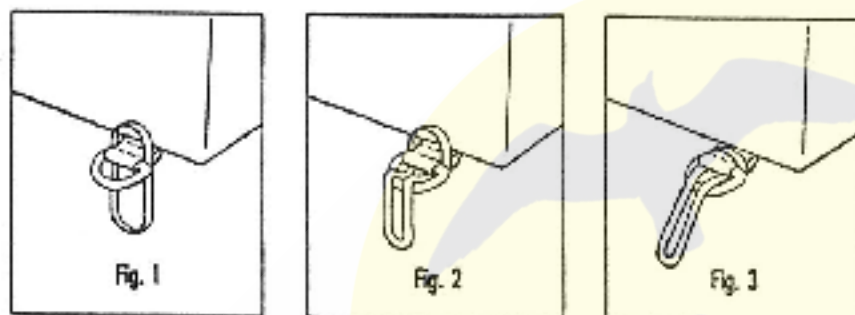

Le système vous permet d'utiliser la même taille de caoutchouc.

Planter les piquets à 45° dans le sol. N'y fixer l'élastique qu'après avoir planté le piquet pour éviter de l'enfoncer ainsi que la toile.

Pour les portes et les parties coulantes, croiser les élastiques de manière à diminuer la tension sur la fermeture.

Des piquets sont fournis avec votre cabane, mais votre revendeur peut vous en fournir d'un autre modèle pour convenir à différents types de terrain.

Utiliser les larges fiches aux angles et les plus petites aux points de fixation intermédiaires.

Votre cabane est livrée avec les tendeurs (haubans) qu'il faut attacher au toit par l'intermédiaire des anneaux "D".

Les rangées supportant l'anneau "D" sont très résistantes et doivent être liées à l'intérieur à l'armature. En cas de vent violent, les haubanages retiendront l'armature.

N'oubliez jamais d'utiliser les haubanages (cordes avec tendeurs coulissants) quand le vent se lève.

QUITTER VOTRE EMPLACEMENT

Pour tous les modèles

Il est essentiel de suivre les instructions pas à pas afin d'éviter tout problème.

Essayer le bas des murs et la toile à partir.

Les excès de terre sur les fiches doivent être grattés dès que possible.

L'entoilage

Veillez à ce que les toiles ne soient pas coincées dans l'armature lors du pliage.

Si vous avez quitté votre emplacement avec les toiles mouillées, il sera indispensable de les faire sécher au plus vite (24 heures).

IMPORTANT : N'oubliez pas de jeter un dernier coup d'oeil sur l'emplacement avant le départ.

ENTRETIEN DES TOILES

Rétrécissement

Cela se produit avec les matières en coton, même les meilleurs matériaux rétrécissent durant les premières périodes de service. Heureusement, les caractéristiques des toiles de bonne qualité sont bien connues des campeurs expérimentés et faciles à traiter. Le rétrécissement se remarque sur des toiles neuves et après quelques plis et séchages, les fibres se stabilisent et toutes les variations futures seront négligeables. La principale cause de rétrécissement est le séchage de la toile quand celle-ci n'est pas tendue. Pour éviter tout rétrécissement, faites sécher vos toiles sous tension et n'oubliez pas de fermer toutes les ouvertures.

Salissures

Essayer de ne pas camper sous les arbres, la sève des feuilles entourage l'imperméabilisant. Les déjections des oiseaux ont le même effet.

Nettoyage

Ne jamais nettoyer une tache avec du détergent, au risque d'endommager la toile. Utiliser uniquement une éponge humidifiée avec de l'eau claire.

Toiles intérieures, vélum et rideaux

Nettoyer à sec seulement. Des clips de rechange sont disponibles chez votre revendeur.

Moisissure

C'est le plus grand ennemi des toiles, rideaux et de tout tissu. Ce champignon destructif peut rapidement atteindre toute votre installation.

Elle n'est due qu'à une seule chose : un séchage non complet ou le contact d'objets humides peuvent entraîner une moisissure dans les 48 heures.

Ne pas sous-estimer la condensation.

ENTRETIEN DE VOTRE ARMATURE

L'armature étant en acier traité, seul un coup de chiffon est nécessaire avant son stockage. Votre concessionnaire pourra facilement vous procurer les pièces défectueuses.

Les cliquets

Les cliquets pour assembler l'armature consistent en un ressort en "V" avec un bouton sur une extrémité. Ce bouton est normalement la seule partie visible de cet ensemble, et c'est la partie que l'on actionne pour ajuster les tubes de l'armature et les pieds de supports des lits sur la plupart des modèles.

S'ils sont endommagés ou perdus (parfois dans le tube), ils sont facilement remplaçables. Le ressort en "V" est simplement inséré dans le tube, côté fermé en premier. La partie ouverte du ressort avec son bouton est alignée avec la position du trou du tube.

Hersez le ressort et enfoncez le entièrement dans le tube. Utilisez un tournevis ou une tige fine pour pousser le ressort jusqu'à ce que le bouton s'encastre dans le trou du tube.

Ces boutons clips sont disponibles chez votre revendeur, et peuvent être remplacés.

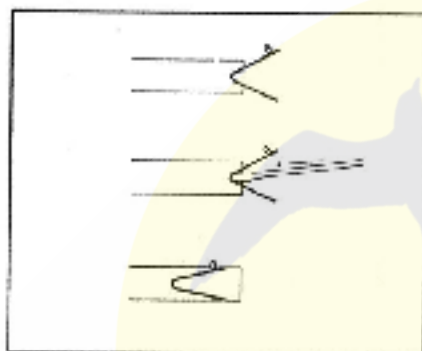

Les ressorts de solidarisation

Ils sont utilisés pour faciliter l'assemblage des tubes. S'ils sont endommagés, vous pouvez les remplacer facilement comme le montrent nos schémas (en prenant soin de ne pas vous blesser).

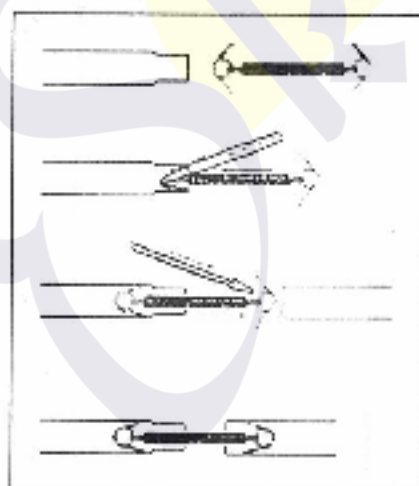

ENTRETIEN DE LA CARAVANE

Pour tous les modèles

Ne pas mettre en contact les produits détergents sur la toile lors du nettoyage de votre remorque.

Ne pas mettre en contact directement une éventuelle deuxième roue de secours sur le plancher.

Panneaux

- * *Extérieur* : Laver avec des produits pour automobile non abrasif
- * *Intérieur* : Essuyer les panneaux, le sol, ... avec une éponge humide et des produits d'entretien ménagers. Sécher avant de la mettre en hivernage.

Châssis et flèche

- * *Parties galvanisées* : Retirer les excès d'oxydation avec une brosse dure et rincer à l'eau. La trace blanche est la réaction naturelle et n'est pas gênante. Retoucher avec une peinture à base de zinc sur les éclats pénétrants.

STOCKAGE HIVERNAL

La toile de la caravane pliante peut être facilement retirée et stockée dans un endroit sec et à l'abri des rongeurs.

RAPPEL : L'hiver est la meilleure période pour vous et votre revendeur pour entretenir votre matériel avant que la saison ne redémarre.

UTILISATION DE LA CUISINIÈRE

Les brûleurs sont prévus pour utiliser aussi bien le gaz Butane (pression 28m.bar) ou le Propane (pression 37m.bar).

Le régulateur de pression (non fourni) doit être fixé à la sortie de la bouteille. Vérifier les instructions du constructeur pour la nature du gaz à utiliser.

- ♦ **NE PAS** modifier l'installation (brûleur, injecteurs, tuyau, ...)
- ♦ **NE PAS** utiliser les brûleurs comme chauffage
- ♦ **NE PAS** laisser de chiffons, de rideaux, ... à proximité de la cuisinière lorsque celle-ci fonctionne
- ♦ **FERMER** l'arrivée de gaz si vous remarquez une mauvaise combustion
- ♦ **REMARQUE :** il est recommandé d'ouvrir une fenêtre ou une ventilation. Sans ventilation, avec les brûleurs allumés, l'air deviendrait irrespirable.

Généralités sur le gaz

- a) Ne pas détenter une fuite de gaz avec une allumette. Utilisez plutôt de l'eau savonneuse. En cas de doute, demandez conseil à votre revendeur.
- b) Évitez toute flamme lors du changement d'une bouteille de gaz.
- c) Le gaz est plus lourd que l'air, en cas de fuite, le gaz s'accumule près du sol.
- d) Un extincteur est souhaitable. Il doit être à portée et doit être placé dans un endroit accessible.
Les extincteurs à vaporisation liquide ne doivent pas être utilisés
- e) En cas d'incendie, évacuez la place, essayez de couper l'arrivée de gaz si possible, et surtout éloignez-vous.

Utilisation et maintenance de la cuisinière

Un film plastique recouvre les plaques chauffantes et parfois l'évier. Il doit être retiré avant utilisation. Si des parties de plastique restent collées, utilisez de l'eau chaude pour les retirer.

Toutes les salissures doivent être retirées des plaques chauffantes dès que possible. Cela peut être fait avec de l'eau chaude savonneuse et un tampon en Nylon (pas de tampons métalliques).

Les taches de brûlé peuvent être nettoyées avec de la poudre ou de la crème. Faire attention à ne pas boucher les brûleurs avec ces produits : cela pourrait produire une mauvaise combustion et une détérioration permanente des brûleurs en acier.

L'éclat brillant de la cuisine et de l'évier peut être maintenu en les essuyant avec un chiffon imbibé d'eau chaude et savonneuse après utilisation. Essayez ensuite les surfaces avec un chiffon sec. Un lustrage peut aussi être effectué occasionnellement. Il est normal que les plaques "bleussent" à haute température. Cette décoloration sera permanente malgré le nettoyage, cependant l'inconvénient ne sera que visuel.

ENTRETIEN DU CHASSIS ET DES ORGANES MOBILES

Entretien

Principe : le châssis Cabanon a été conçu pour être maintenu à un niveau optimum avec un minimum d'entretien. L'entretien comprend les vérifications de graissage et les réglages planifiés en fonction du kilométrage. Cependant si le kilométrage n'est pas atteint, l'entretien sera effectué sur une base périodique.

Planning d'entretien

Après la première utilisation ou après chaque démontage d'une roue :

- * vérifier le serrage des écrous après 30 km

Avant chaque grand déplacement :

- * inspecter toutes les roues
- * inspecter et graisser la boule de remorquage
- * inspecter et graisser la tige de freinage
- * inspecter et graisser la roue Jockey
- * graisser les câbles de frein
- * graisser les vérins

Entretien du châssis après usage

Après un voyage en hiver, laver à grande eau pour enlever le sel et toutes substances corrosives qui pourraient attaquer le châssis.

Réglage des freins (suivant équipement)

Cette opération doit être effectuée par votre revendeur ou auprès d'un spécialiste.

Tête d'attelage (boule 50 mm)

La boule doit être graissée pour éviter cliquettement et bruit. Toutes les autres parties de l'ensemble doivent être légèrement huilées occasionnellement.

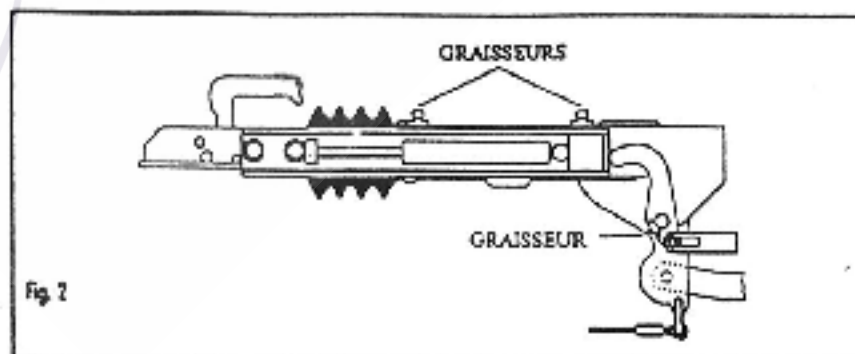

Tête d'attelage freinée

Examiner le bon fonctionnement de toutes les goupilles et leviers, et les lubrifier avec de l'huile.

Système freiné (seulement)

- * Vérifier le bon fonctionnement du frein à main et le lubrifier avec de l'huile.
- * Graisser les roulements par les graisseurs avant chaque grand déplacement.

ROUES ET PNEUS

Pneus

Il est dangereux de rouler avec des pneus sous-gonflés. La pression à froid est recommandée par le constructeur du pneu et doit être considérée comme un minimum (2,2 kg). Vérifier les dimensions des pneus montés sur votre remorque.

Les vérifications de pression doivent être faites à froid, avant chaque voyage.

Etat des structures des pneus

Les exigences légales pour la profondeur des structures des pneus des véhicules à moteur s'appliquent aussi aux remorques et caravanes. Pour égaliser l'usure, il est recommandé d'équilibrer les pneus et de les changer de temps en temps.

Il est dangereux de négliger l'endommagement des pneus. Si vous repérez des hernies, des coupures, ou si le pneu a subi un impact violent (ex : un trottoir), il se peut que cela ait endommagé l'intérieur du pneu. Il doit alors être démonté et examiné par un spécialiste dès que possible.

Roues

L'état des roues doit être examiné régulièrement, particulièrement pour les distorsions des flancs. Les zones endommagées doivent être réparées. Beaucoup de campeurs expérimentés les vérifient avant chaque voyage.

Crevaillon et changement d'une roue

- * Dans tous les cas, assurez vous, pour des raisons de sécurité, qu'il y ait le plus de place possible entre vous et la circulation.
- * Quand cela est possible, laissez la remorque attachée au véhicule. Cela donne plus de stabilité à l'ensemble quand elle sera soulevée. Si ce n'est pas possible, baissez la roue jockey, caliez-la ainsi que la roue opposée. Si la remorque est freinée, actionnez le frein à main.
- * Abaissez les pieds ou les vérins jusqu'à ce qu'ils touchent le sol, ceci par mesure de sécurité. Ne pas les utiliser pour soulever l'ensemble. Utilisez un crin de type ciseaux sous l'essieu.
- * Ne pas utiliser le châssis comme point de levage.
- * Desserrez tous les écrous / boulons de un tour maximum, en utilisant la manivelle adaptée.
- * Soulever la remorque, desserrez les écrous / boulons et changez la roue.
- * Il est recommandé de vérifier la nouvelle roue avant de la fixer.
- * Replacer les écrous / boulons et les serrer graduellement dans l'ordre Nord, Sud, Est, Ouest.
- * Remonter les pieds ou les vérins et abaisser la remorque.
- * En gardant le même ordre, resserrer à fond les écrous / boulons. **Rappelez-vous de les vérifier après 30 km.**
- * Si la remorque est freinée, retirez le frein à main avant de repartir.

BRANCHEMENT PRISE 7 BROCHES

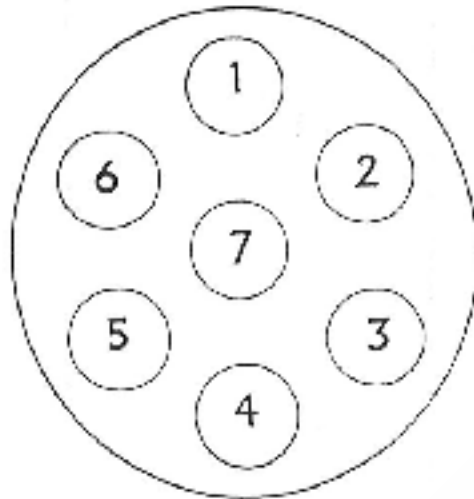

- n°1 Clignotant gauche (fil jaune)
- n°2 Anti-brouillard (fil bleu)
- n°3 Masse (fil blanc)
- n°4 Clignotant droit (fil vert)
- n°5 Feu de position (Europe : fil marron + fil noir ; France : fil marron)
- n°6 Stop (fil rouge)
- n°7 Courant continu (France : fil noir)

POUR VOTRE SECURITE

Vérifiez-bien que la tête d'attelage est bien enclenchée et que la cale de sécurité est bien accrochée

Le contrôle de la pression des pneus est primordial

Pour le chargement de votre caravane, il faut toujours avoir du poids sur la flèche pour que votre caravane ne fasse pas le "bateau"

Vérifiez toujours que le branchement électrique fonctionne parfaitement

Ne partez jamais sans votre roue de secours

Nous vous remercions vivement de votre confiance et vous souhaitons d'agréables vacances avec votre caravane pliante
CABANON

PREPARING FOR THE ROAD

The following is a simple check list of essentials to be completed before you move off.

Hitch weight and loading

Hitch weight or nose weight is the downward force your stationary trailer places on your tow vehicle tow-bar / tow-ball.

The trailer tent is designed so that the hitch end is nose heavy, thus preventing staking, so ensure you pack your goods in the trailer and the kitchen unit to maintain a nose heavy condition. If your model is the De Luxe with the kitchen unit fitted, ensure you do not exceed the maximum weight shown on the kitchen unit. The nose weight can be reasonably checked on bathroom scales, with the trailer level.

Things to check

Most of the things are straight forward, this list is just a reminder :

1. Check the hitch is correctly engaged and the breakaway cable is connected to the towing vehicle (for un-linked models, check the secondary coupling, if fitted, is connected to the towing vehicle)
2. Connect the 7 pin plug(s) and ensure your lights and indicators are working correctly
3. Check tyre pressures. It is important to have correct minimum pressure
4. Check wheel nuts / wheel bolts
5. Check that the corner steadies and jack legs are wound up fully and secured properly
6. Ensure the Jockey wheel, if fitted, is wound up securely
7. If brakes are fitted, ensure they are properly released
8. Where a De Luxe kitchen is fitted, make sure the unit is secured and the 7 pin plug is connected for the road lights
9. Check your wing mirrors

GENERAL

Wherever possible, choose a level pitch, avoiding low lying areas that could hold water during and after heavy rain.

Avoid pitching directly underneath trees, they hold dust which is washed off when it rains, secrete sticky sap and continue to shed water long after the rain has stopped, all to the detriment of your canvas.

Never unfold or wrap canvas directly on the ground, no matter how dry or clean it appears, use your groundsheet or a sheet of plastic. This is the main cause of a contaminated canvas and subsequent cause of future leaking. Oil drips from vehicles, cooking oils, fat spills, grease of any kind, carelessly discarded washing up water or water containing detergents, even children's blow-bubble residue can adversely effect your canvas.

Check the pitch site for the above plus any sharp stones, sticks, discarded or un-pulled pegs, they can all damage your canvas and groundsheet.

Walls, hedges, trees, all make excellent windbreaks.

Some advices before erecting your trailer tent

- a) Having choosen the exact spot for pitching, with the trailer as level as can be across its width, using blocks to achieve if necessary
- b) Supporting the front end of the trailer, manually or by using the Jockey wheel, if fitted, drop the front jacklegs on both ends provided with the trailer tent
- c) Drop the rear jacklegs onto the pads provided and tighten the jacklegs screws
- d) Remove the kitchen unit from D / L trailers at this point. Drop the four kitchen jacklegs. Release the Protex catches which clamp the unit to the trailer and disconnect the 7 pin plug from the socket beneath the kitchen. You are now able to slide the kitchen unit away from the trailer body. Continue to slide the kitchen unit along the two kitchen support bars that extend from the rear of the trailer body
- e) This is now your stable platform for creating your trailer tent by following the step by step instructions

Taut Canvas

Whenever you erect your trailer tent, your canvas should be "as tight as a drum skin". A taut canvas will :

- a) Shed rainwater quicker and therefore dry sooner
- b) Withstand high winds better than slack, flapping canvas
- c) Resist natural shrinkage
- c) Eliminate chafing on the frame

The Cabanon cabins poles, extension legs and the bed legs are independently adjustable to help you achieve your aim despite uneven ground.

ERECTING INSTRUCTIONS

Internal

When fitting inner tents, roof lings and toilet and wardrobe compartments it is important that the clips (metal or plastic) which suspend them are fitted over the frame, not under. If fitted incorrectly the end of the these clips will be in contact with the canvas and damage will result. When fitted correctly only the smooth rounded face of the clip will be in contact with the outer canvas (picture 1 & 2)

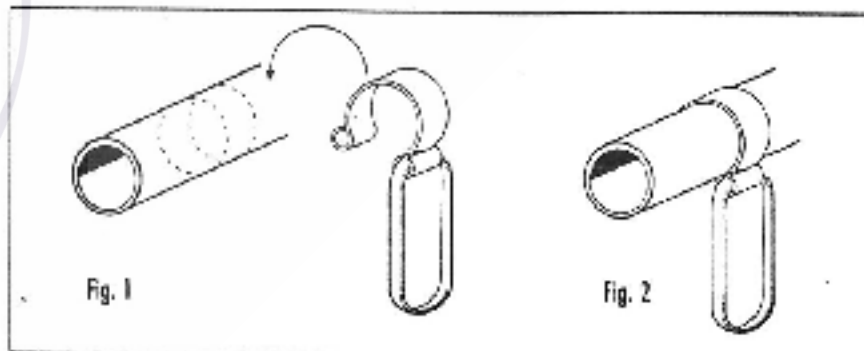

ERECTING GUIDE

Cabanon Pegging Points

These are loops of tape sewn into the bottom edge of all the canvas walls, within each tape loop are both a rubber ring and a plastic "D" shaped ring. It is important that only the pegging rubber, is used when pegging the canvas to the ground. It is both flexible and hard wearing in normal use but eventually you may have to replace a damaged pegging rubber.

The plastic "D" ring is used only when a replacement pegging rubber is to be fitted. Do not use them for pegging.

Removing a damaged rubber :

- a) **Fig. 1** : place the new rubber over both the sewn in tape loop and the "D" ring
- b) **Fig. 2** : thread the bottom of the new rubber back through the center of the "D" ring
- c) **Fig. 3** : pull tight and peg as normal

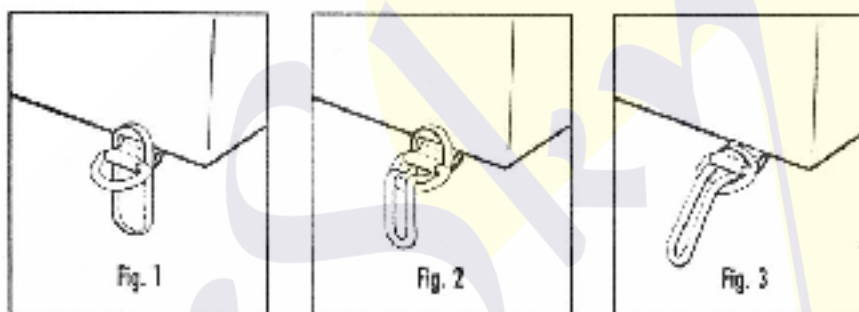

Knock pegs in at approximately 45 degrees to the ground for the best possible hold against the pull of the canvas. Only place pegging rubber on the peg once it is knocked in or damage may occur to rubber or canvas.

General purpose pegs are supplied with the trailer and your dealer will advise on the many other types available to suit all types of ground variations.

Use the larger pegs supplied on all corners and guy lines and use smaller pegs on intermediate pegging points.

The "D" ring guy points are strong points, the tape which holds the "D" ring continues through the seam to the inside of the canvas where it must be used to tie frame. This method ensures that both canvas and frame are held securely in storm conditions.

In extreme conditions "storm props" and internal guy lines are recommended. Your dealer can advise on the types available.

LEAVING SITE

All models

It is essential to follow the "step by step" instructions for your model to avoid damage.

Wipe down the mudwall and base panel where necessary.

Carry sturdy plastic bags for your groundsheet and pegs - they will both be soiled and the groundsheet possibly damp underneath. Excess soil on single pegs should be scraped off now.

Trailer Tent

If the canvas is wet, shake off the excess water. Check that no canvas is trapped in the cabin side frames.

IMPORTANT : Don't forget to make one last check of the pitch before leaving the site.

CANVAS CARE

Shrinkage

This does occur with cotton materials, even the best materials do so especially in the early period of service. Fortunately the characteristics of good quality canvas are well known to experienced campers and are easily dealt with. Shrinkage is more noticeable in new canvas, and after soaking and drying it out a few times the fibres will stabilise and any variations will become negligible. The greatest cause of shrinkage is wet cloth in a relaxed state and not under tension. To correct shrinkage erect the canvas, peg out tautly and thoroughly wet. Allow the canvas to dry out under tension, making sure all zips are closed.

Soiling

Try not to camp under trees, sap from the leaves will cause the proofing to break down. Bird droppings or soiling by a dog or rat has the same effect.

Cleaning

Never wash a patch with detergent, it may blanch the canvas. Use only a mild soapy solution using pure soap or soap flakes and rinse with clear water.

Inner Tents, Linings and Curtains

Dry clean only - new clips are available from your dealer for these items

Mildew

This is the main enemy of your canvas, curtains, inner tents, roof linings and mattresses. This destructive parasitic fungus mould can spread from the smallest canvas section and quite quickly wreak havoc throughout your unit.

It is caused by only one thing - a failure completely dry out, or at least expose to the air, damp or wet items within 48 hours. Don't overlook items subject to condensation.

FRAME CARE

Button Clips

Frame adjustment "button clips" as they are known, consist of a "V" shaped metal spring clip with a button fitted. The button is normally all that is visible and is the part you depress to adjust the cabin frame poles, extension frame legs and the bed support legs on most models.

If damaged or lost (sometimes inside the pole) they are easily replaceable. The "V" spring clip is simply inserted into the end of the pole, closed end first. The open end of the spring clip with the button fitted is lined up with the location hole in the pole. Squeeze the spring clip and push fully into the pole. Using a peg, screwdriver or similar thin bar, push the spring clip along until the "button" pops through the location hole.

Button clips are available from, and can also be fitted by your dealer.

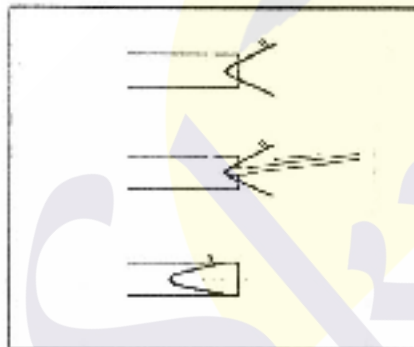

Pole Connecting Springs

They are intended for the ease of assembly of a series of poles only. If stretched or damaged in use replacements can be obtained from your dealer. Due to the risk of injury when removing a damaged spring it is advisable to ask your dealer to demonstrate the method of replacing pole connecting springs.

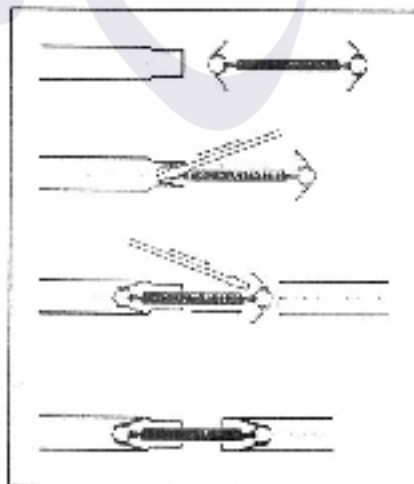

TRAILER CARE

All models

Keep all cleaners and detergents away from the canvas.

Body panels

- * *Outside* : wash with proprietary automotive cleaners which are non abrasive
- * *Inside* : wipe down with a damp cloth and household cleaners on the pre-painted body panels, lockers and vinyl floor. Dry thoroughly before storing.

Chassis and drawbar

Galvanised : clean as per the outer body panels. Remove with a hard bristle brush any excess oxidation (white rust) and rinse with clean water. White rust is a natural reaction of galvanising and is no detriment except visually. Use zinc based metal paint on scratches penetrating the galvanised surface.

WINTER STORAGE

All trailer tents have an easily removable cabin canvas for repairs or winter storage. Wherever possible remove all canvas parts, inner tents, roof liners and mattresses and store in a warm, dry environment.

Remember : the winter period is the ideal time for both you and your dealer if required, to attend to damage, defects or servicing of the unit before the season starts again.

GAS APPLIANCES USE AND MAINTENANCE

The hot plate is designed to operate with either Butane gas (pressure of 28m bar) or Propane gas (pressure of 37m bar). The gas pressure regulator must be fitted to the outlet of the gas bottle to provide the correct working pressure. Check suppliers instructions sheet for type(s) of gas to be used.

- * **DO NOT** make any attempt to alter the injectors, taps, burners, or line pressure
- * **DO NOT** use the hot plate as a space heater
- * **PLEASE NOTE** : it is recommended that in normal use a window or vent should be opened to provide ventilation. It should always be recognised that with the burners on and without ventilation the air will rapidly become exhausted
- * **DO NOT** allow any combustible material eg. Curtains, kitchen towels, to come into contact with the appliance during the cooking process
- * **DO** turn off the gas supply at the cylinder if you detect any unburnt gas

Gas system

- a) Never look for a leak with a match. Always check for leaks on connections with a soap solution. If the leak is not obvious check with your dealer
- b) Avoid naked lights when connecting or changing a cylinder
- c) Gas is heavier than air therefore in the event of a leak gas will accumulate at floor level
- d) A fire extinguisher is advisable and they are fitted as standard in certain models. The extinguisher should be of the dry powder and should be kept in a readily accessible position. Extinguishers of the vapourising liquid type should **NOT BE USED**
- e) In case of fire get everyone out of the unit, turn off the container valve if possible and **STAY OUT**

Maintenance and use of teh stainless steel hot plate and sink bowl / drainer

A protective plastic casting covers the top of the stainless cooker and, in some instances, the sink unit also. This must be removed before using. Under no circumstances should a burner be ignited before the plastic is removed. If removal of the plastic coating proves difficult it may be helpful to run warm water onto the problem areas.

Any spillages should be removed from the stainless top as soon as possible after use. This can be done with hot soapy water and a nylon scouring pad (steel scouring pads should not be used). Stubborn marks can be removed by using a mild type of proprietary cleansing powder or cream as this will result in uneven burning and flame spread, permanent discolouration of the stainless steel and "sooting" of the burners.

The brilliance of the polished finish on both the cooker and the sink unit can be maintained by wiping over with a soft cloth immersed in warm soapy water immediately after use. The surfaces should then be polished with a dry cloth. An extra lustre can be given to the stainless steel by occasionally polishing with French chalk on a clean dry cloth. During use, it is normal for "bluing" of the burners and pan support to take place. This discolouration will remain, despite cleaning, but will prove no detriment except visually.

CHASSIS AND RUNNING GEAR MAINTENANCE

Servicing

The Cabanon lightweight chassis has been designed to be maintained at its optimum performance level with minimal servicing. Servicing philosophy embraces lubrication inspections and adjustments carried out in accordance with a schedule based on mileage. However, if the mileage is not attained, servicing should be carried out on a periodic basis.

Servicing schedule

After first use or the removal of a wheel

- * check wheelbolt / nuts torque

Before each journey

- * inspect all wheels
- * examine and lubricate the ball coupling
- * inspect and lubricate the overrunning device
- * lubricate the Jockey wheel
- * lubricate the brake linkage
- * lubricate the corner studs

After use servicing - chassis

After journeys during winter, hose down to wash the salt off. After the trailer has been immersed in water, hose down to remove any corrosive substances which may attack the chassis.

Brakes Adjustment

This should be done by your dealer or a specialist.

The coupling

The coupling is a standard 50 mm. The cup of the coupling should be greased to prevent rattle and road noise. All other moving parts of the coupling should be lightly oiled occasionally.

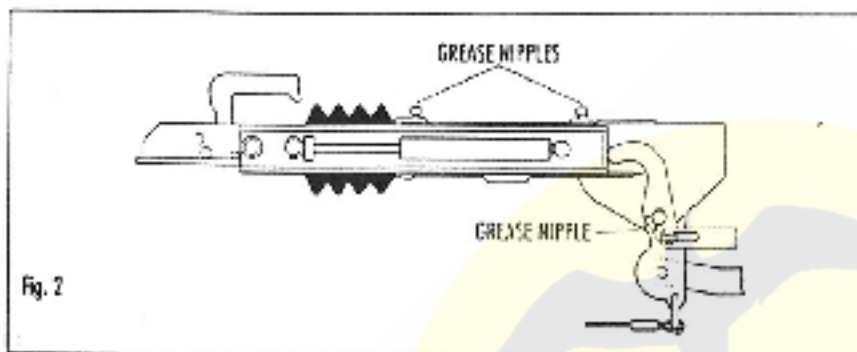

Braked coupling

Examine all pivot pins and levers for correct operation and lubricate with oil.

Braked models only

Check the handbrake ratchet for correct operation and lubricate with oil. Grease the overrun shaft bearings via the grease nipples provided every 1500 miles or 6 monthly.

TYRES AND ROADWHEELS

Tyres

It is dangerous to drive with under inflated tyres. The pressure (cold) recommended by tyre manufacturers should be regarded as minimal. Check the tyre size fitted to your trailer.

Pressure checks, including spare tyre should be made with the tyres cold, before each journey and at regular intervals during storage using an accurate pressure gauge.

Tyre wear and damage

The legal requirements for tread depth on motor vehicles apply also to trailer tents and folding campers. In order to equalise wear, it is suggested that wheels can be balanced and changed around from time to time.

It is dangerous to neglect tyre damage and should you detect a blister, rupture or cut exposing the casing or if it has suffered a violent impact (for example against a kerb) such that there is a risk of internal damage, it must be demounted and examined by a tyre specialist as soon as possible.

Wheels

The condition of wheels should be checked regularly particularly for distortion of flanges and the wheel dish. Wheels damaged or distorted, or having wheel bolt seatings cracked or deformed must

not be repaired or used in service. Many experienced campers check them at the start of every journey.

Punctures / wheel changing

- * In every case try to ensure, for safety's sake, as much clearance as possible between you and passing traffic.

- Whenever possible, leave the trailer connected to the tow vehicle. This will aid stability when on the jack. If this is not possible, lower the Jockey wheel and check this and the road wheels. If the trailer is braked, apply the handbrake fully.
- Lower the jacklegs or wind-down corner steadies until they are touching the ground as a safety measure only. Do not use them to jack up the trailer. A scissors, bottle or screw type jack should be used.
- Do not use the chassis as a jacking point.
- Slacken the wheel bolts / nuts - maximum one turn only, using a suitable spider or wheel brace.
- Jack up the trailer, remove the wheel bolts / nuts and change the wheel, it is recommended that you examine the new wheel before fitting. Refit the wheel bolts / nuts and tighten gradually in a North, South, East, West sequence.
- Raise the cone jacklegs or wind up the corner steadies and then lower the jack fully and remove.
- Using the sequence above, fully tighten the wheel bolts / nuts, remember to check them after the first 30 km; preferable with a torque wrench where possible.
- If the trailer is braked, remove the handbrake before moving off.

CONNECTION OF THE 7 PIN PLUG

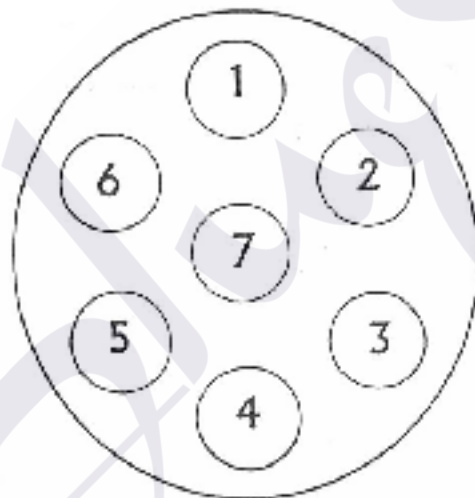

- n°1 Left hand indicator (yellow wire)
- n°2 Fog lamp (blue wire)
- n°3 Earth (white wire)
- n°4 Right hand indicator (green wire)
- n°5 Right side light (Europe : Brown & black wire ; France : brown wire)
- n°6 Brakes (red wire)
- n°7 Left hand side light (France : black wire)

**We wish you many years of Happy Camping with your
Cabanon Trailer Tent**

AWNING FRAME JUPITER

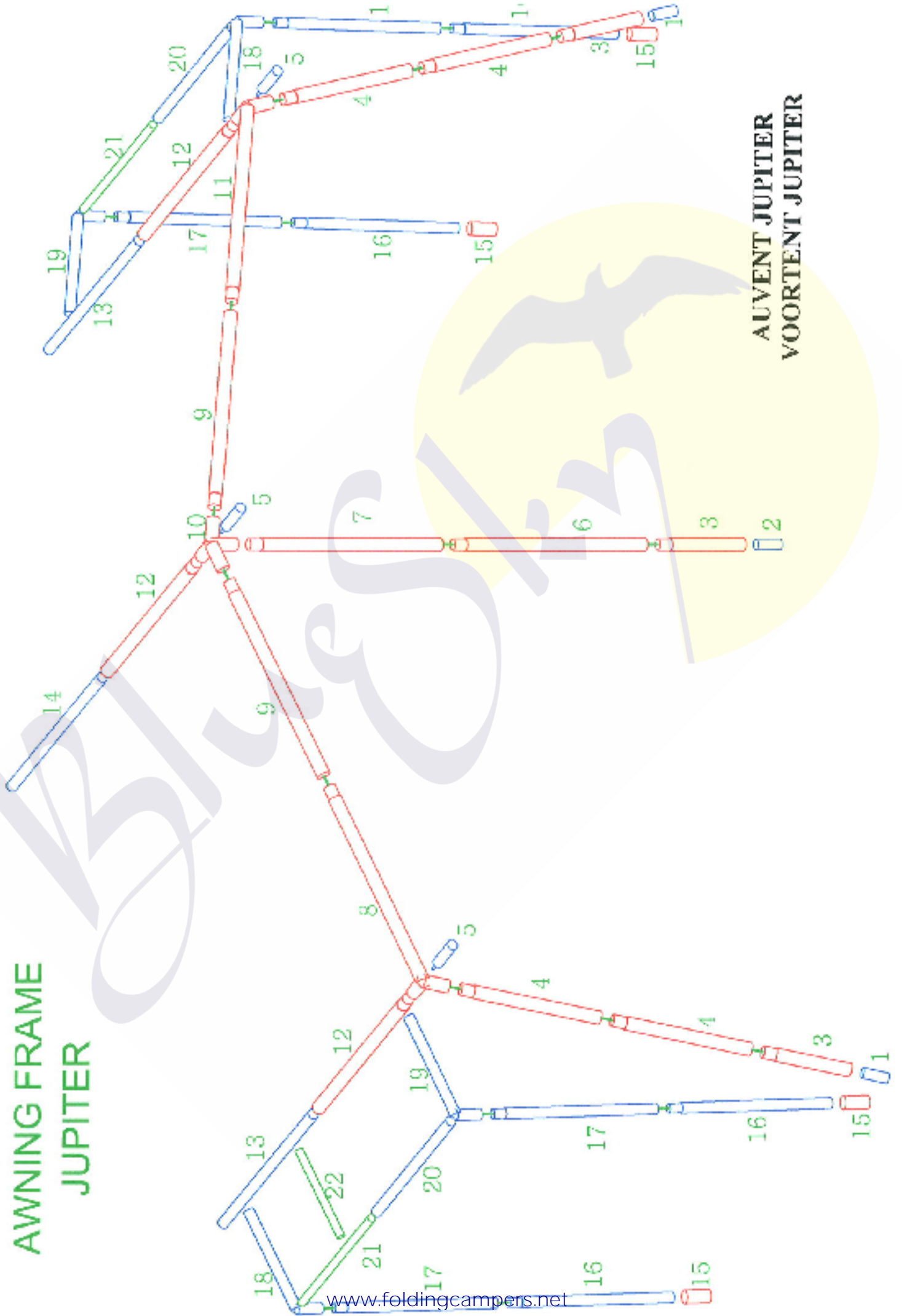

AUVENT JUPITER VOORTENT JUPITER

**SUN CANOPY FRAME
JUPITER**

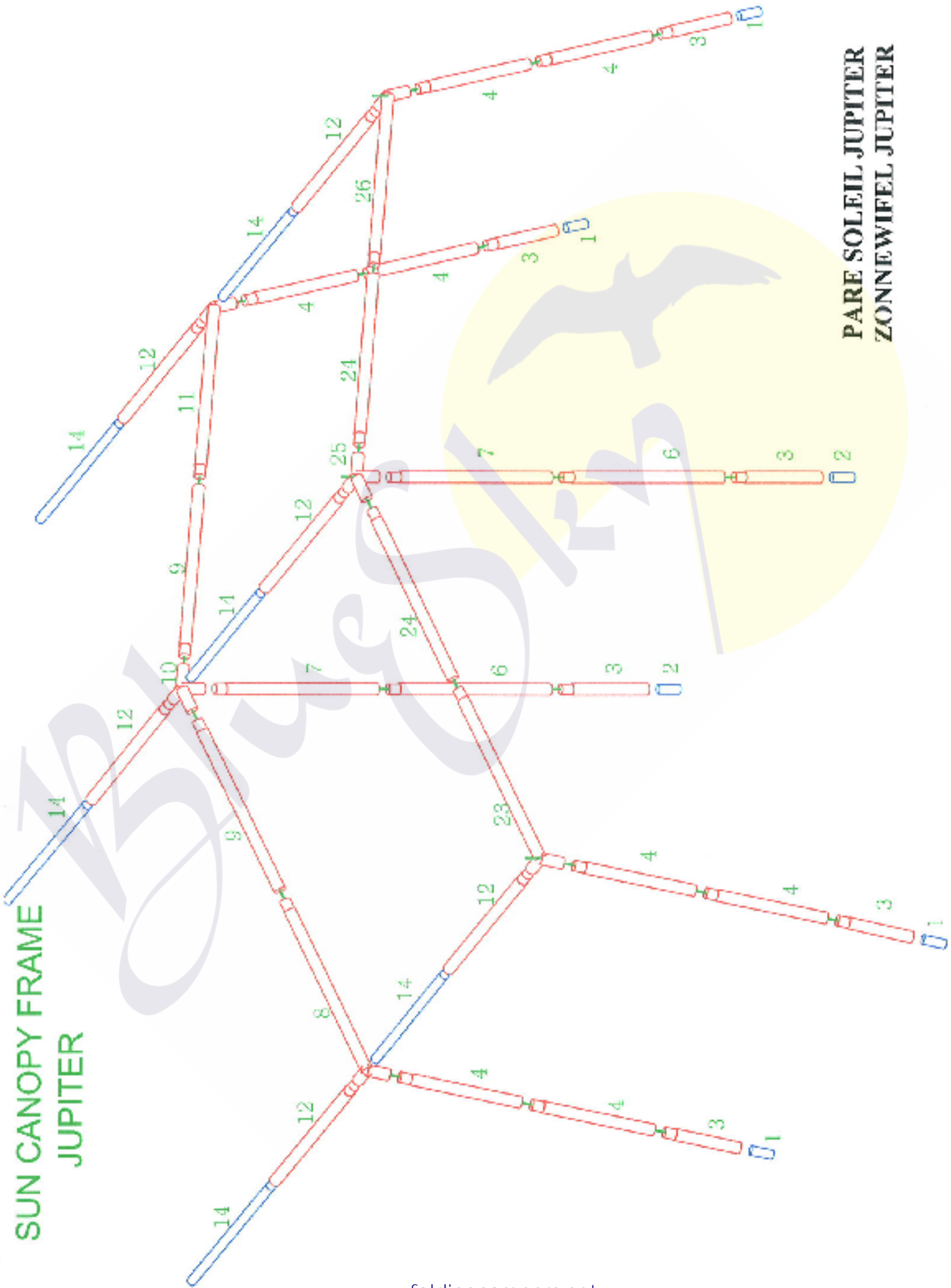

**PARE SOLEIL JUPITER
ZONNEWIFEL JUPITER**

AWNING FRAME SATURN

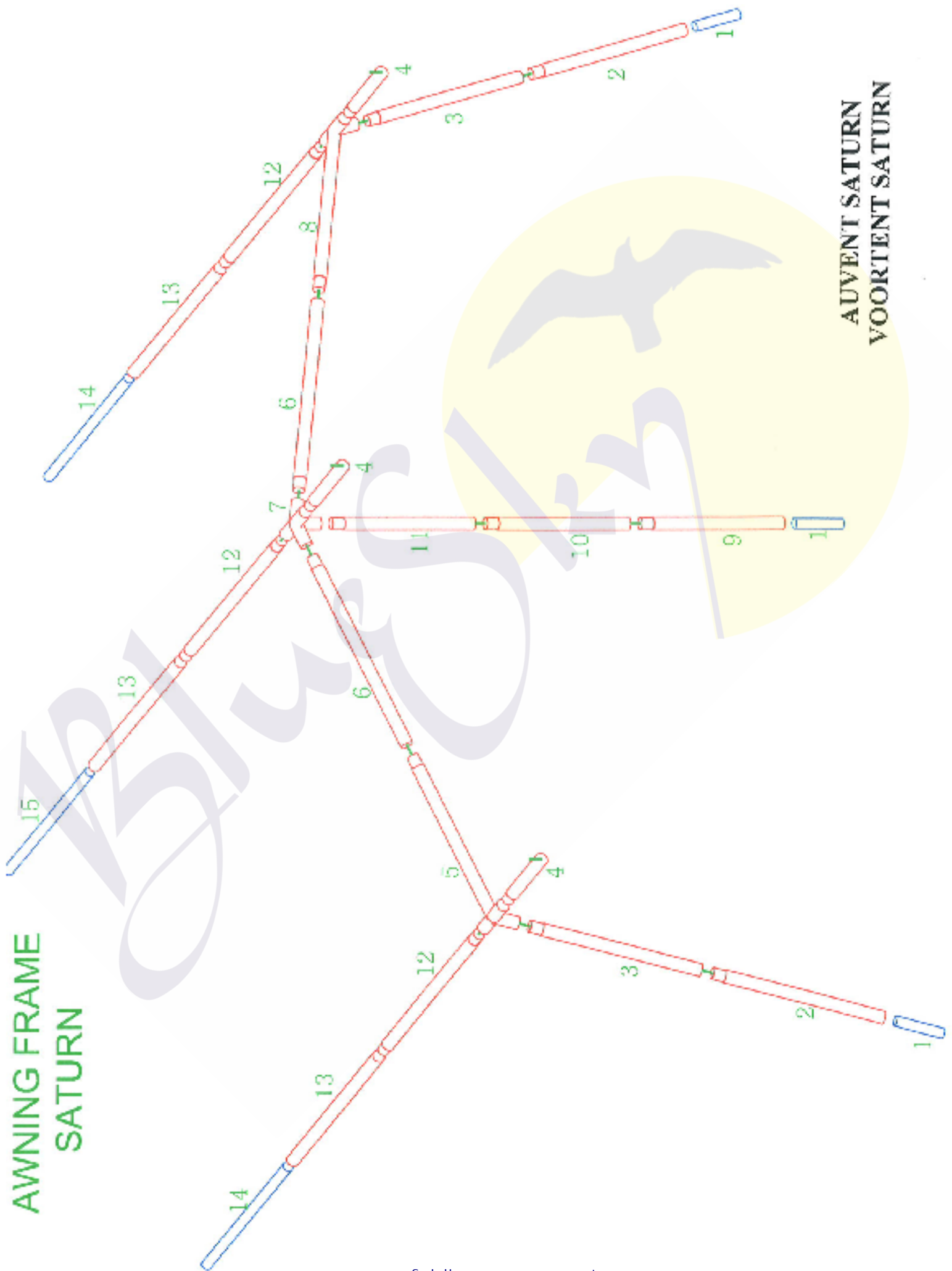

AUVENT SATURN VOORTENT SATURN

EXTENSION SATURNE

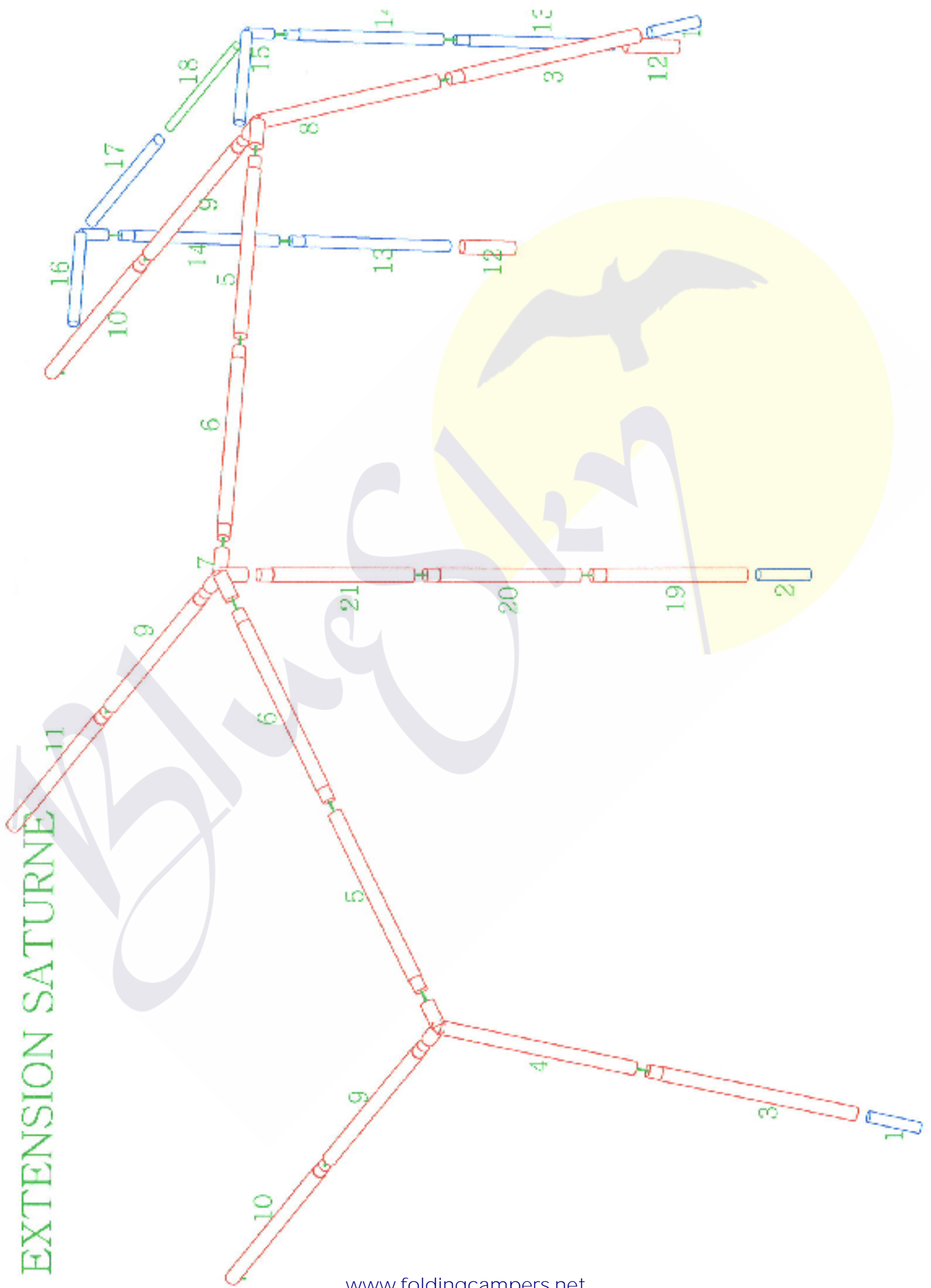

STELLAR

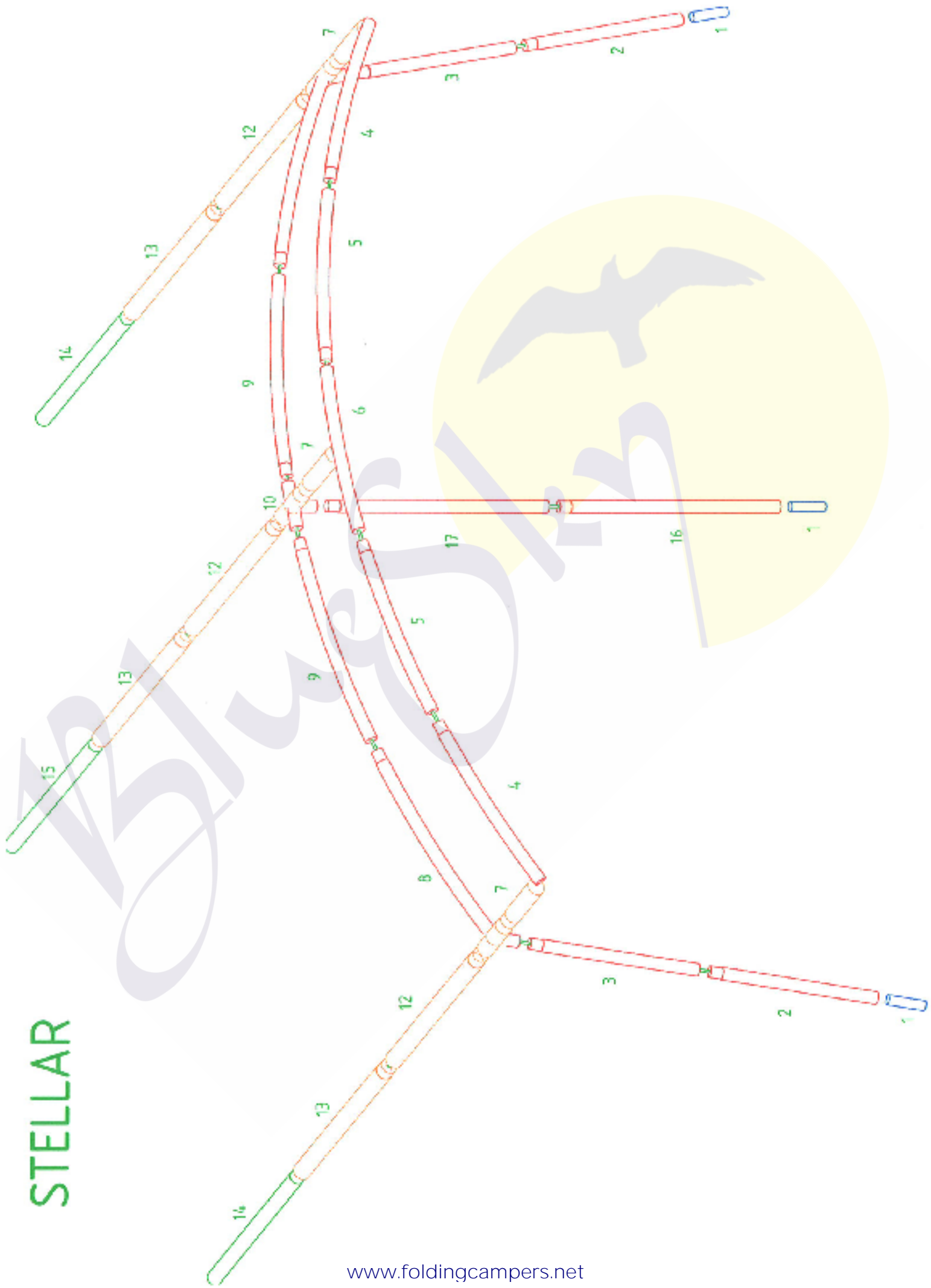

AWNING FRAME CARNIVAL

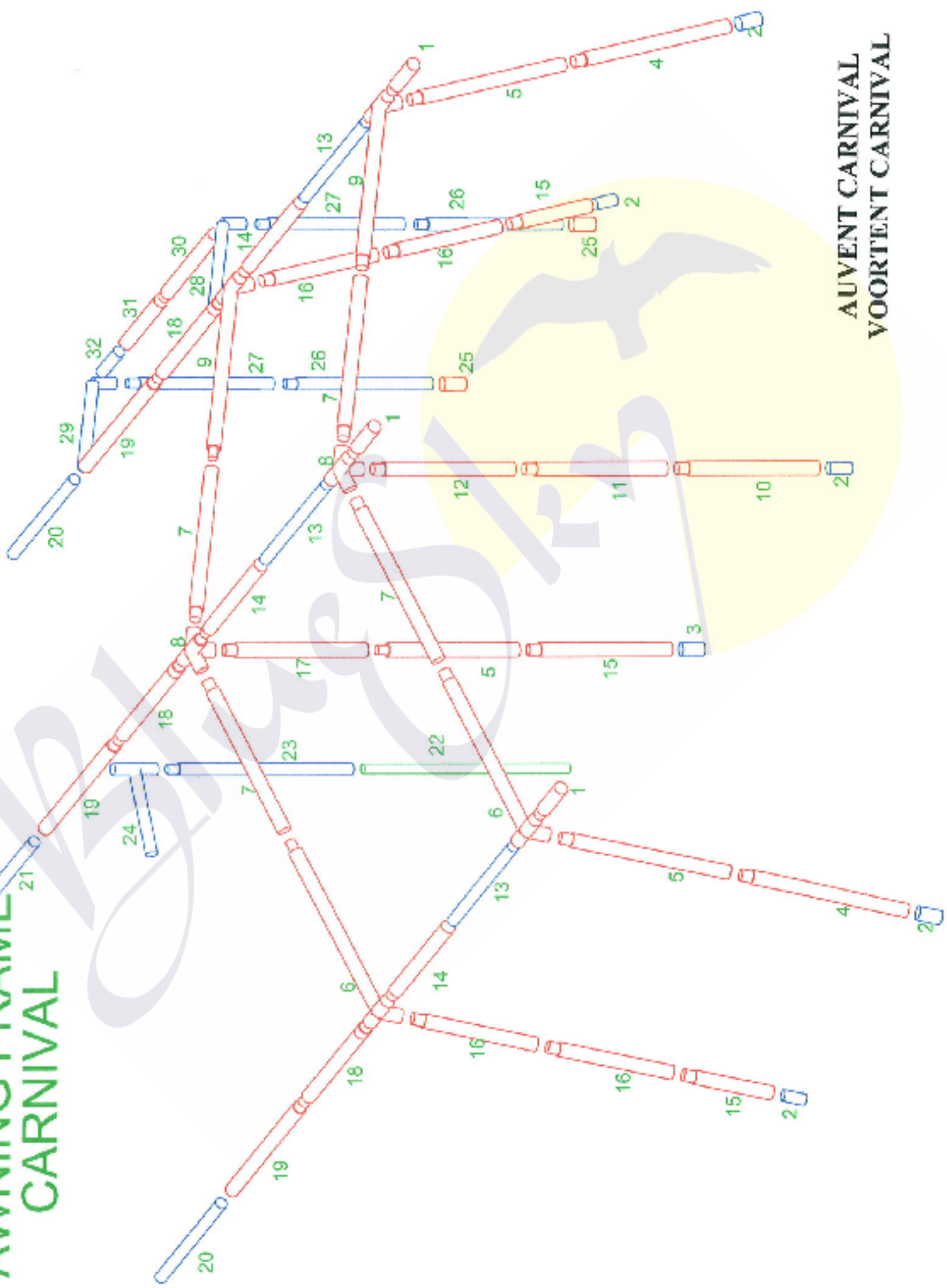

AUVENT CARNIVAL
VOORTENT CARNIVAL

CARNIVAL STELLAR JUPITER SATURNE

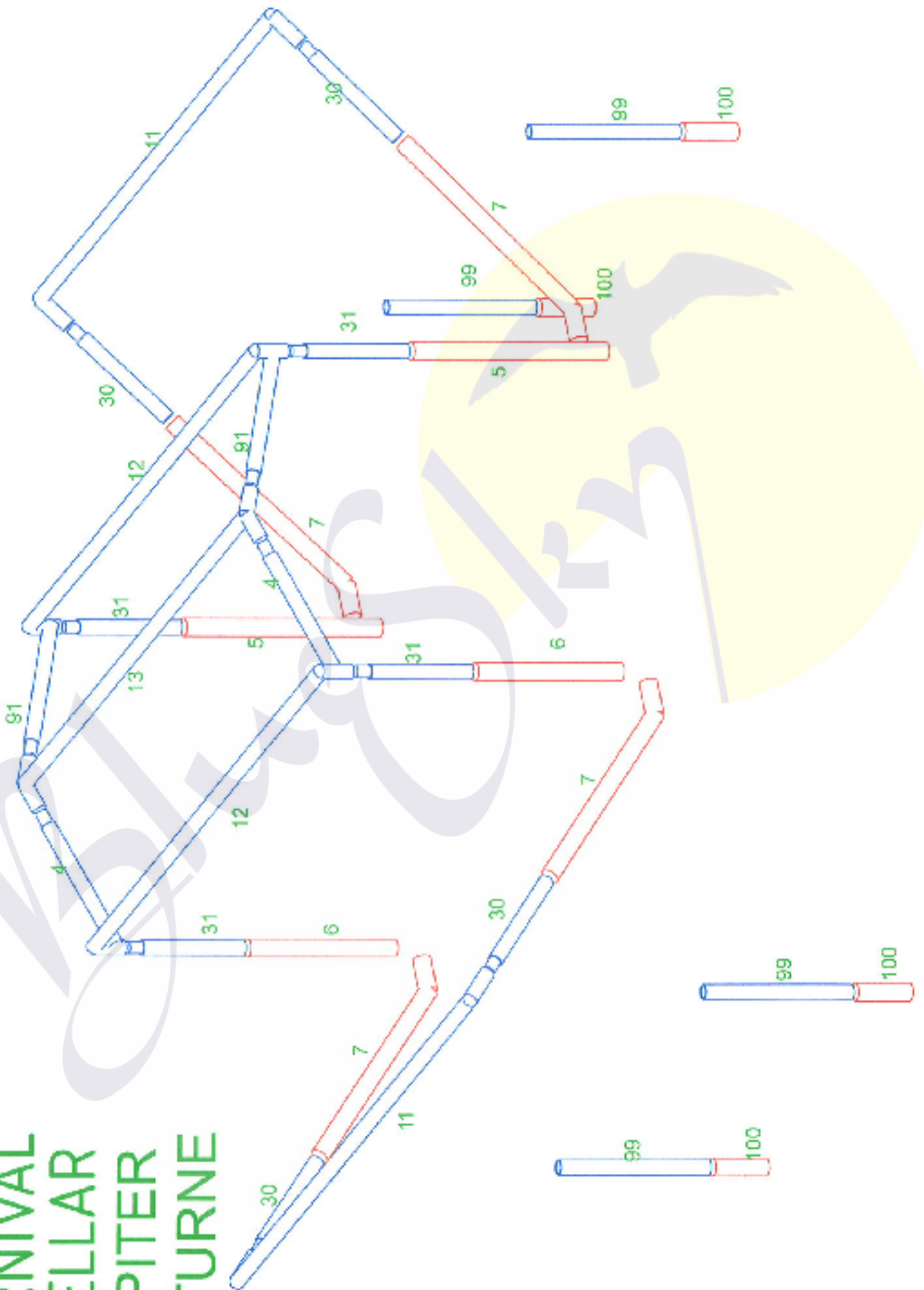

AWNING FRAME
STRATOS

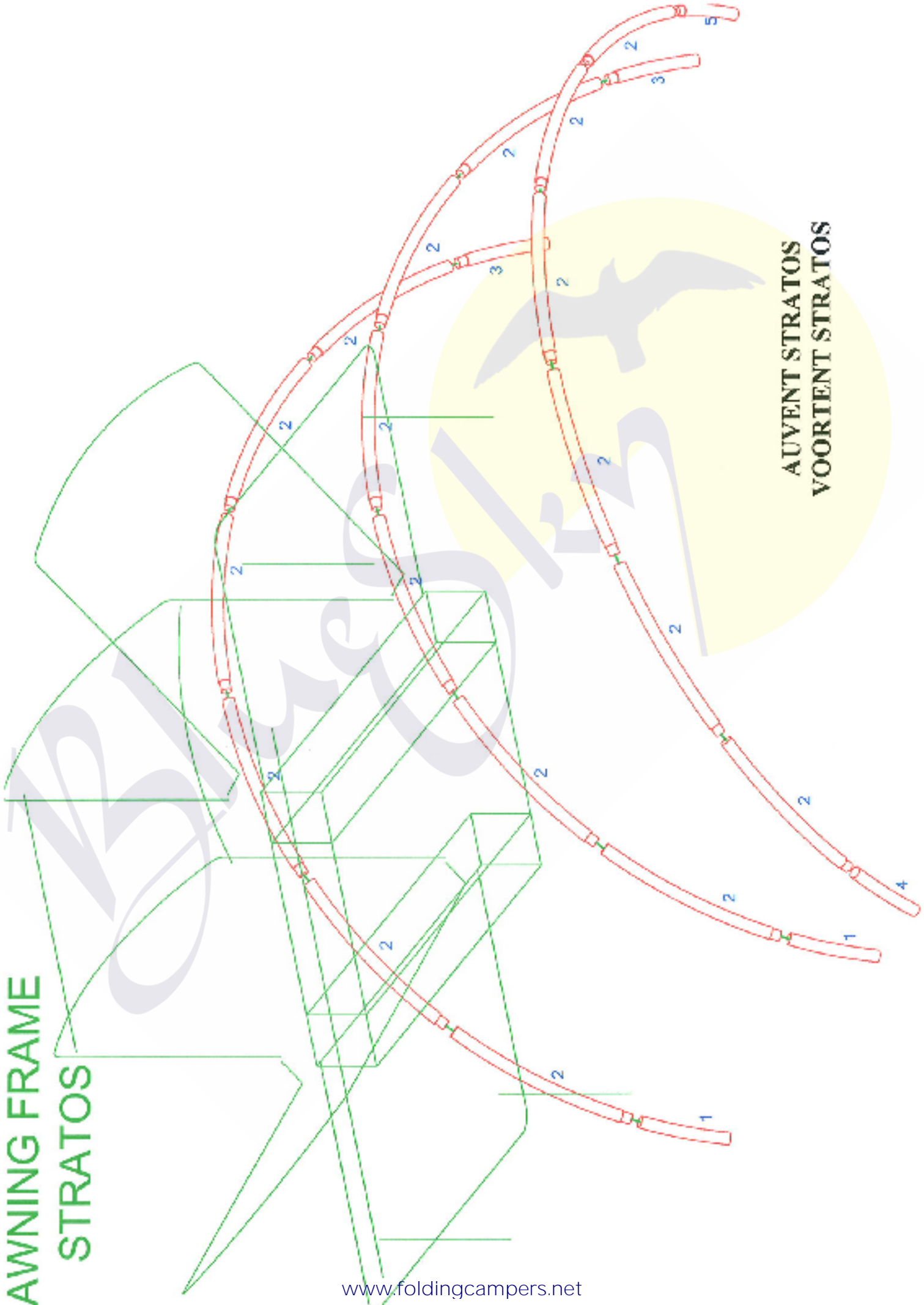

AUVENT STRATOS
VOORTENT STRATOS

MERCURY

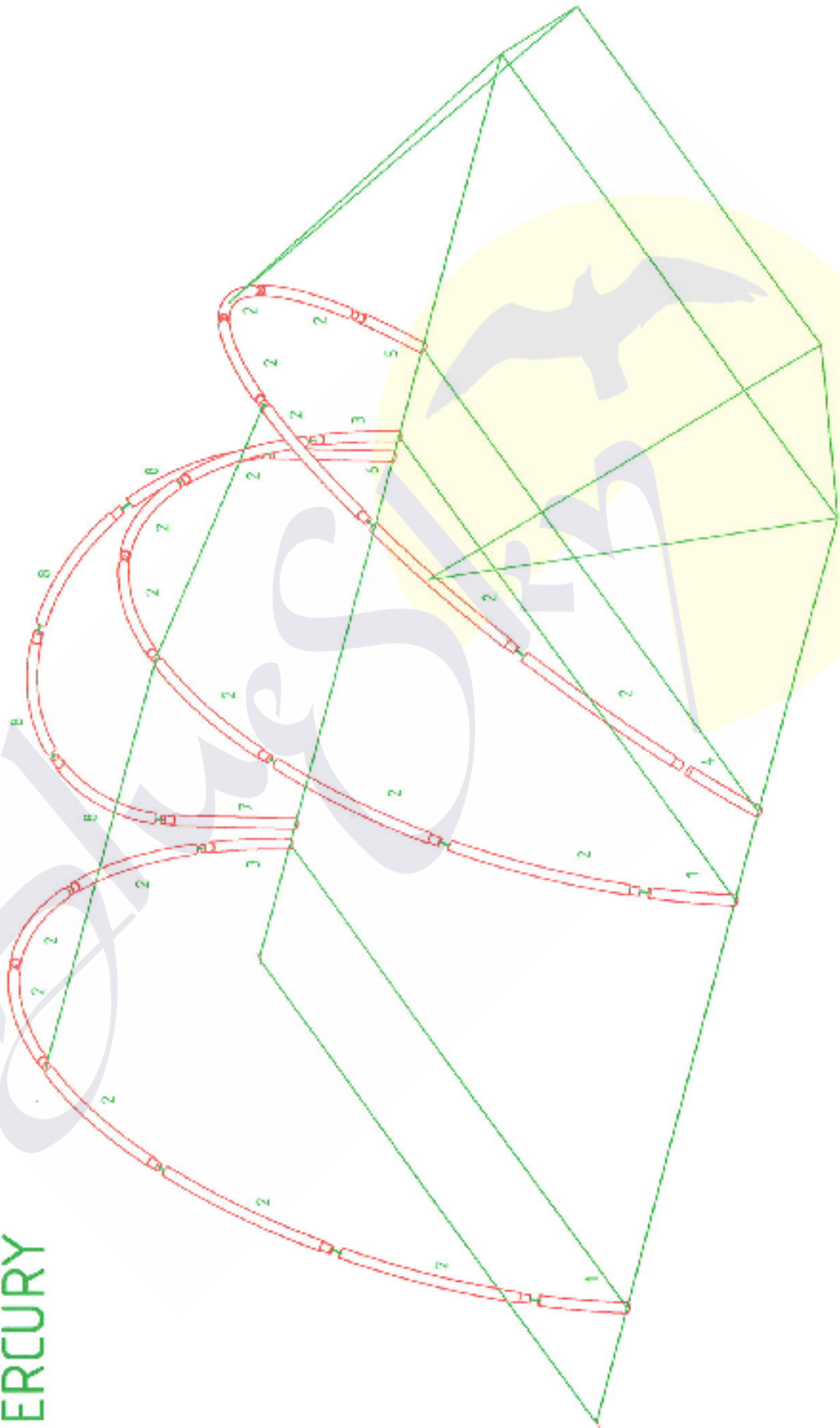

STRATOS MERCURY

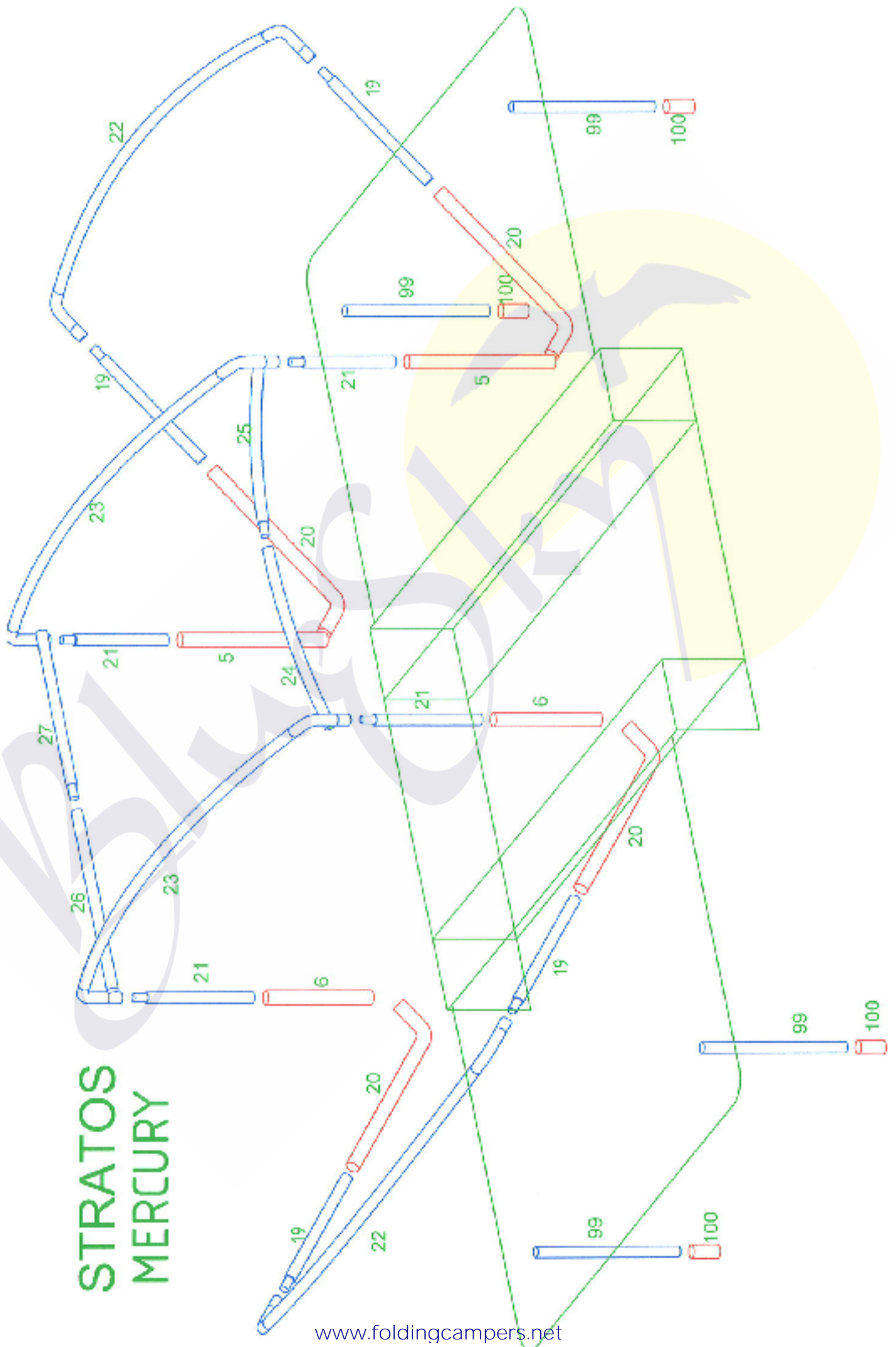

NEPTUNE 2007

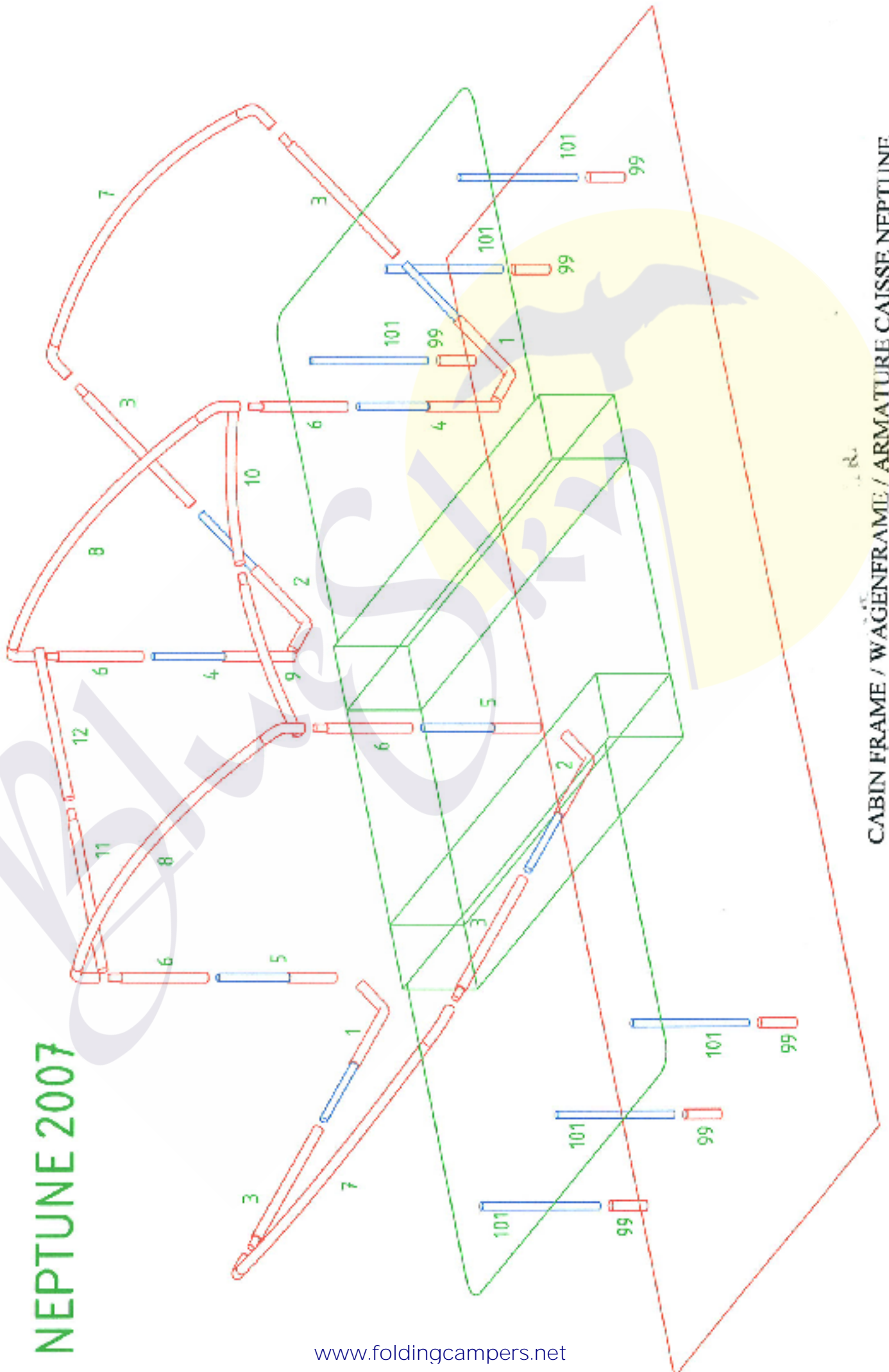

CABIN FRAME / WAGENFRAME / ARMATURE CAISSE NEPTUNE

NEPTUNE

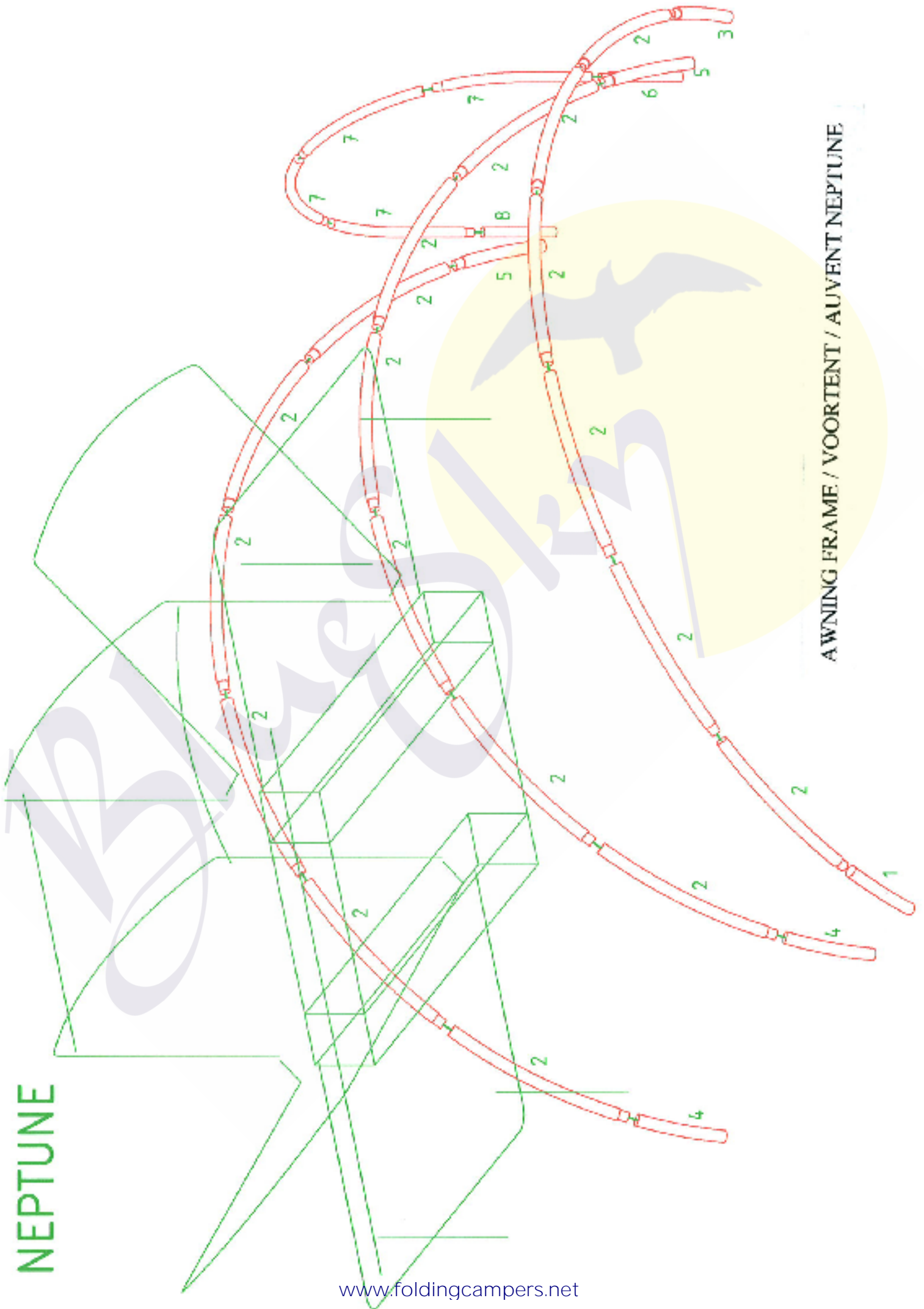

AWNING FRAME / VOORTENT / AUVENT NEPTUNE

EVOLUTION

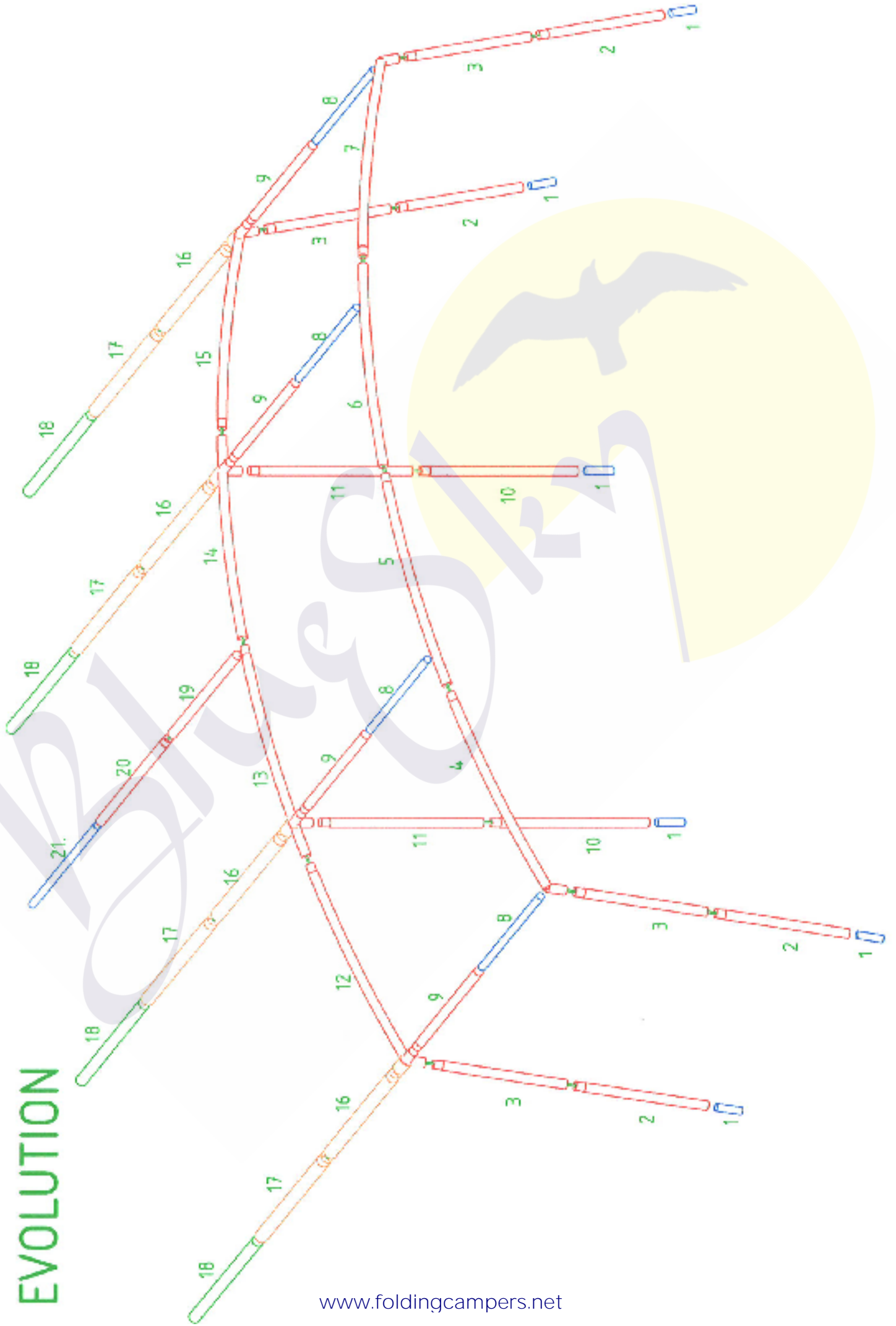

EVOLUTION

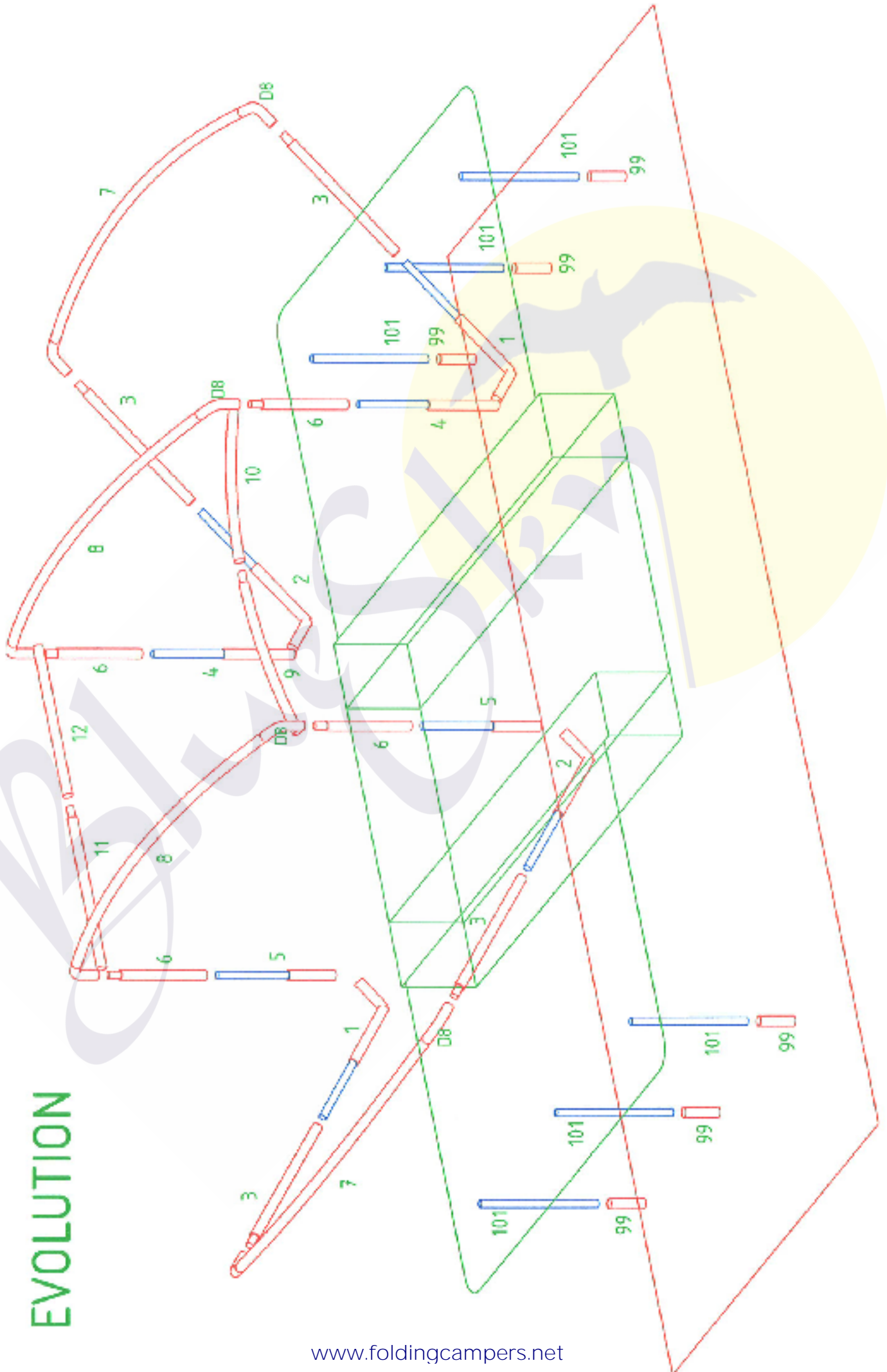

AWNING FRAME FESTIVAL

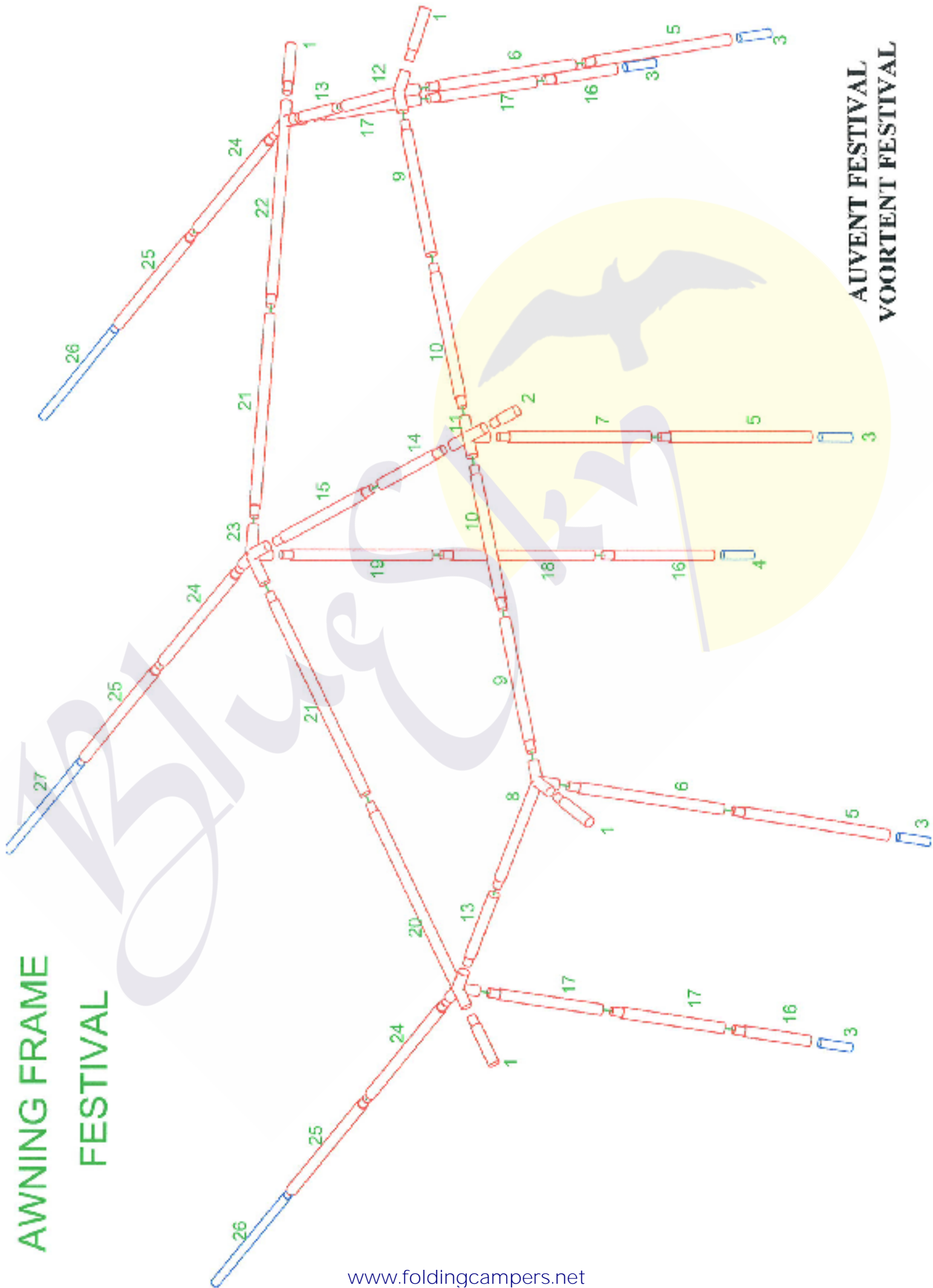

AUVENT FESTIVAL
VOORTENT FESTIVAL

CABIN FRAME FESTIVAL

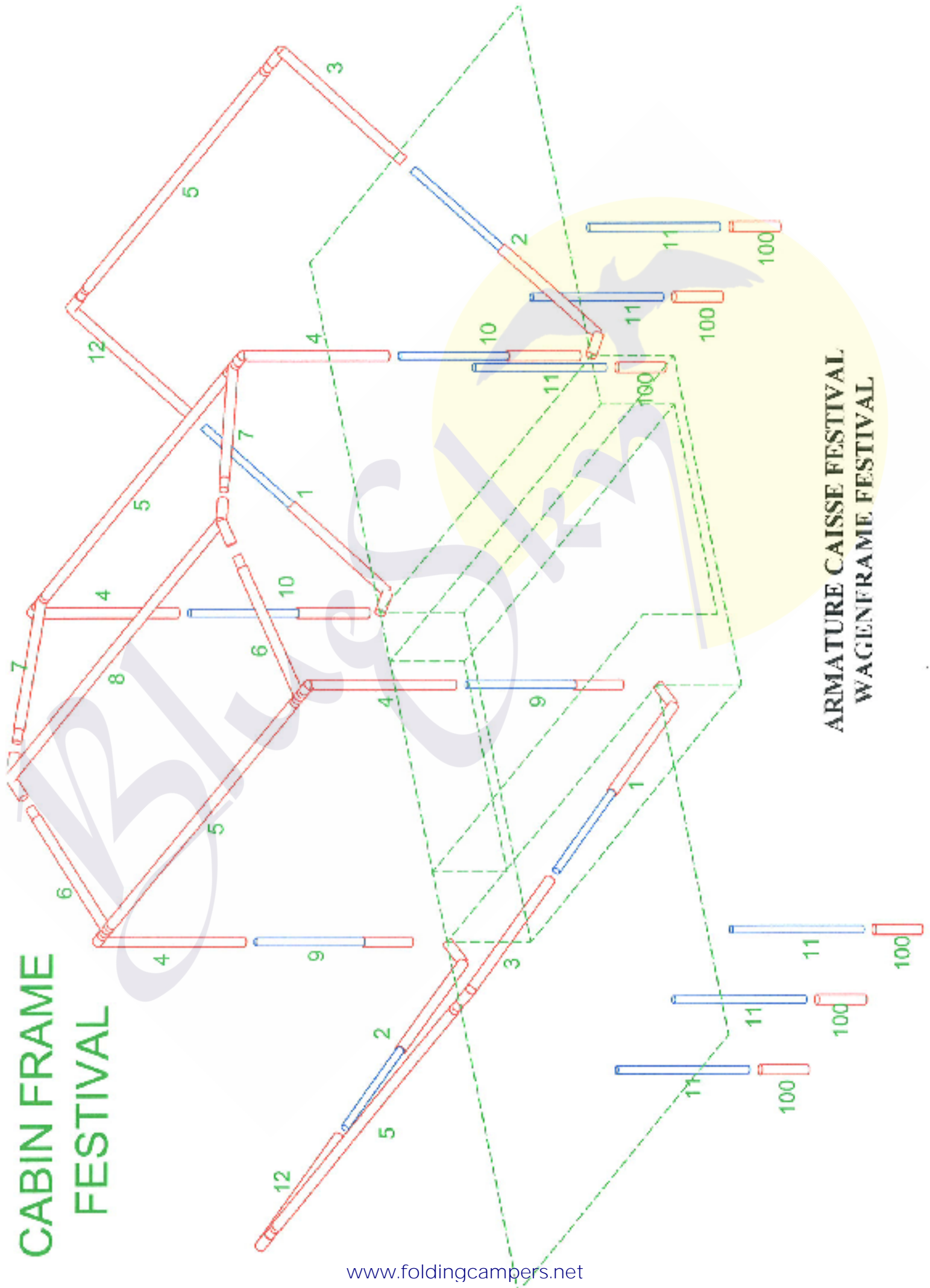

ARMATURE CAISSE FESTIVAL
WAGENFRAME FESTIVAL

Partie Caisse – Het opzetten van de wagentent – Cabin of the Trailer Tent



Photo 1 : Mettez votre caravane de niveau sur ses 4 pieds télescopiques ou sur ses vérins
Zet de vouwwagen goed horizontaal neer met behulp van de vier teleskopische steunen. Leg onder deze steunen de bijgeleverde plankjes

Position the trailer on as level as ground as possible and secure the unit using the 4 corner legs, or corner steadies if fitted. These base of these should be positionned on the plywood pads provided

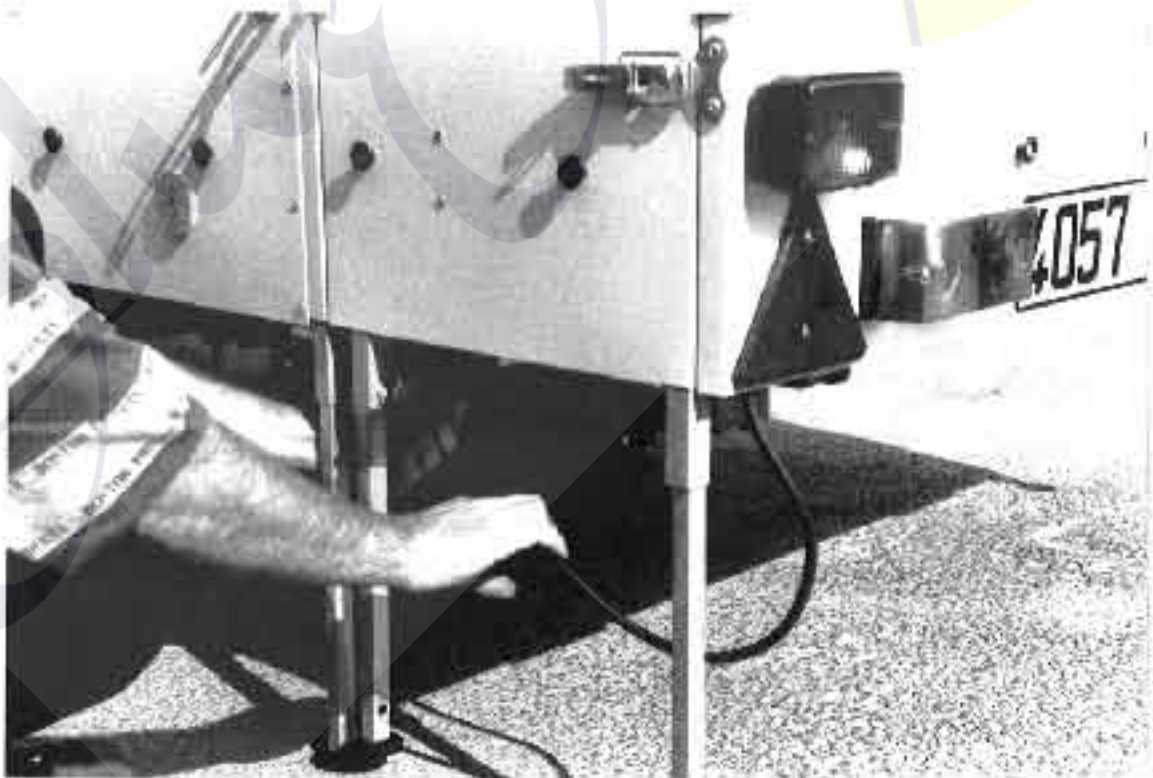

Photo 2 : Enlevez la bâche et débranchez la prise 7 broches
Verwijder het afdekzeil en laat de verstelbare poten van de keuken zakken. Vergeet niet eerst de stekker onder de keuken los te maken

Unclip and remove the trailer cover. For DIJ models, disconnect the 7-pin plug underneath the kitchen unit

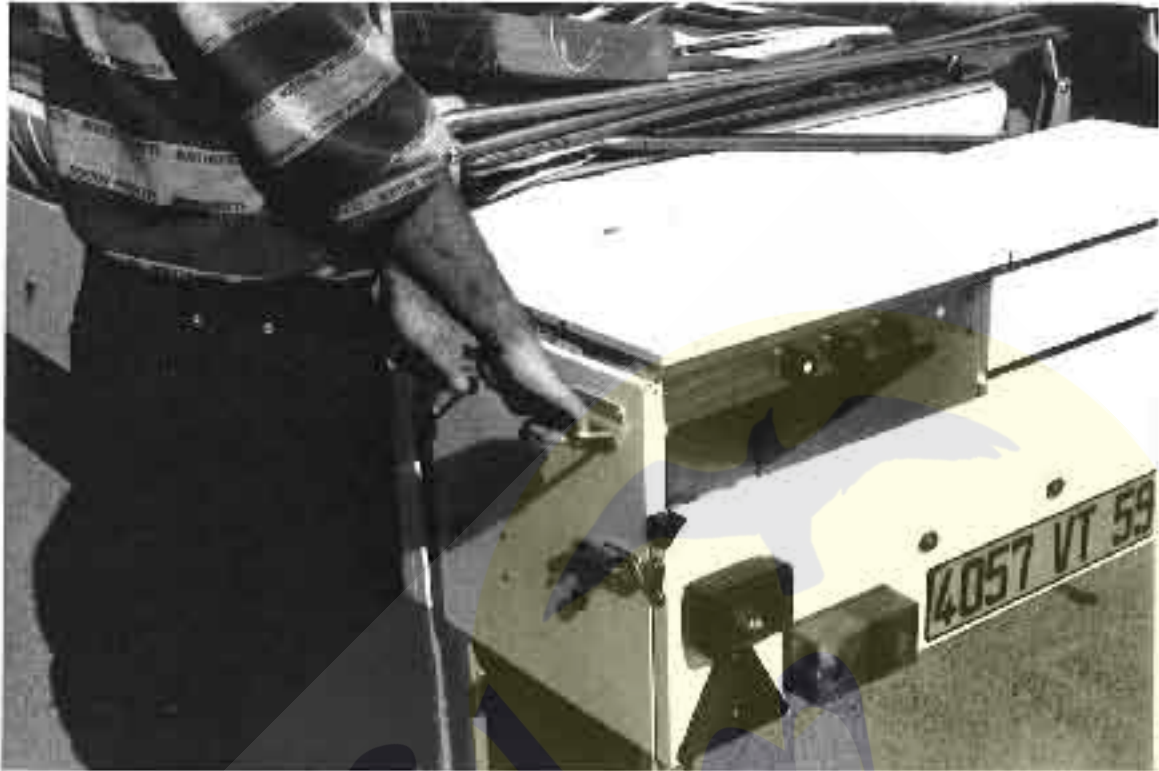

Photo 3 : Si vous possédez un modèle avec cuisine, positionnez-la sur ses 4 pieds réglables et enlevez-la

Haal de keuken van de wagen af

DL models : release the 4 kitchen legs to the ground and lighten the screws to secure.
Unfasten and remove the kitchen unit from the rest of the body

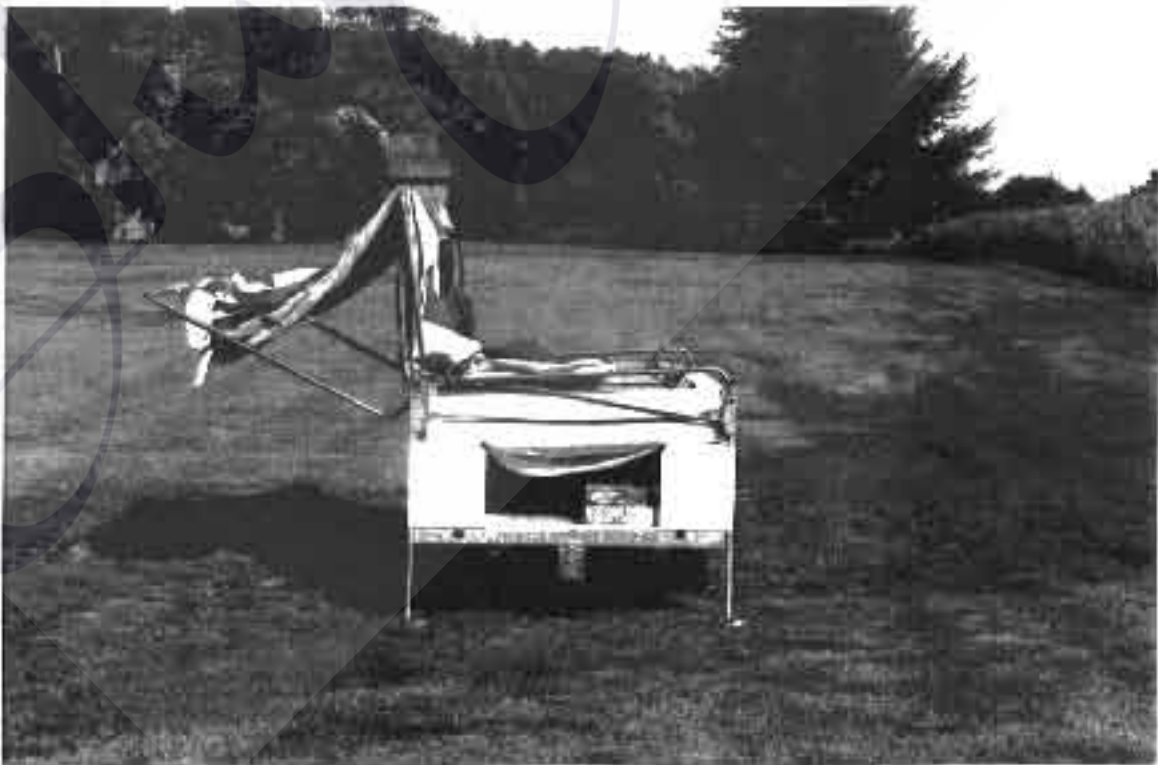

Photo 4 : Ouvrez l'armature côté gauche puis droit
Sta eerst het linkerframe uit en daarna het rechterframe
Lift the roof frame, left-hand side first and then the right-hand side



Photo 5 : Connectez les deux parties au centre (tubes avec cliquets)
Bevestig de twee losse buizen aan elkaar om het middenframe te maken. Dit zowel aan de voor-als achterzijde (buizen met klikveren)
 Connect the 2 hinged arms to form the central roof support



Photo 6 : Déployez les 4 "portiques" à l'avant et à l'arrière. Placez le cliquet dans le 3^{ème} trou.
 Vous pourrez ensuite faire les derniers réglages
Schuif nu de stokken van het frame voor en achter uit en plaats de veerknopjes in de derde opening. Bij het afspannen kan dan, indien nodig, een bijgesteld worden
 Extend the 4 cabin support poles at the front and back of the unit. Locate the button clips in the centre hole. This can be adjusted, if necessary, when pegging out the canvas



Photo 7 : Ouvrez le lit côté gauche puis le côté droit, et ajustez les pieds pour que les plateaux de lits soient bien horizontaux

Open eerst het linker-en daarna het rechter-bedgedeelte. Zet de bedplanken goed horizontaal m.b.v. de bedpoten

Fold over the left and then the right-hand bed board and mattress. Adjust the bed legs as necessary

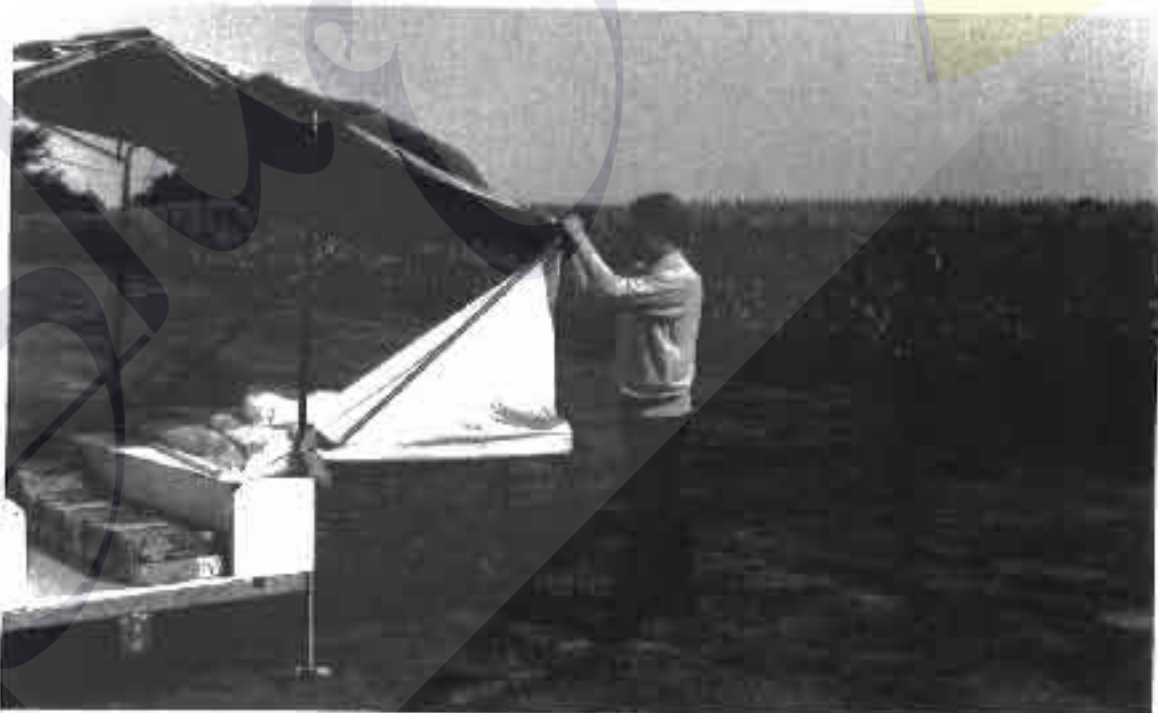

Photo 8 : Enlevez les sangles liant les matelas. Clipper les tentes intérieures à l'armature en prenant soin que les clips pointent vers le bas pour ne pas endommager la toile

Maak de banden die de binnentent vasthouden los en haak de binnententen aan het frame (indien u een onderbedtent heeft kunt u deze nu het beste plaatsen)

Unfasten the straps to release the inner tents from the mattresses. Clip the inner tents to the frame, ensuring that the curved edge of each clip faces downward to avoid damage to the canvas



Photo 9 : *Faites tomber la toile*
Trek nu de wanden van de wagentent rondom naar beneden
Un-fold and pull down the walls of the cabin canvas



Photo 10 : *Ajustez si nécessaire*
Stel indien nodig het wagenframe bij
Using the button clips on the cabin support poles, adjust the cabin frame if require

Partie Auvent – Het opzetten van de voortent – Awning of the Trailer Tent



Photo 1 : *Présentez au sol la toile de l'auvent et zippez-la à la partie caisse*
Leg het doek van de voortent op de grond en rits dit aan de wagentent
Lay out the awning canvas and zip this to the cabin canvas



Photo 2 : *Rabattez la toile au-dessus de la partie cuisine*
Plaats nu het doek op het wagen gedeelte
Fold the awning canvas back over the roof of the cabin



Photo 3 : Présentez au sol l'armature en solidarissant les tubes
Leg het frame uit op de grond en zet de geveerde buizen in elkaar
Lay out the awning frame on the ground, and connect all the spring-linked sections

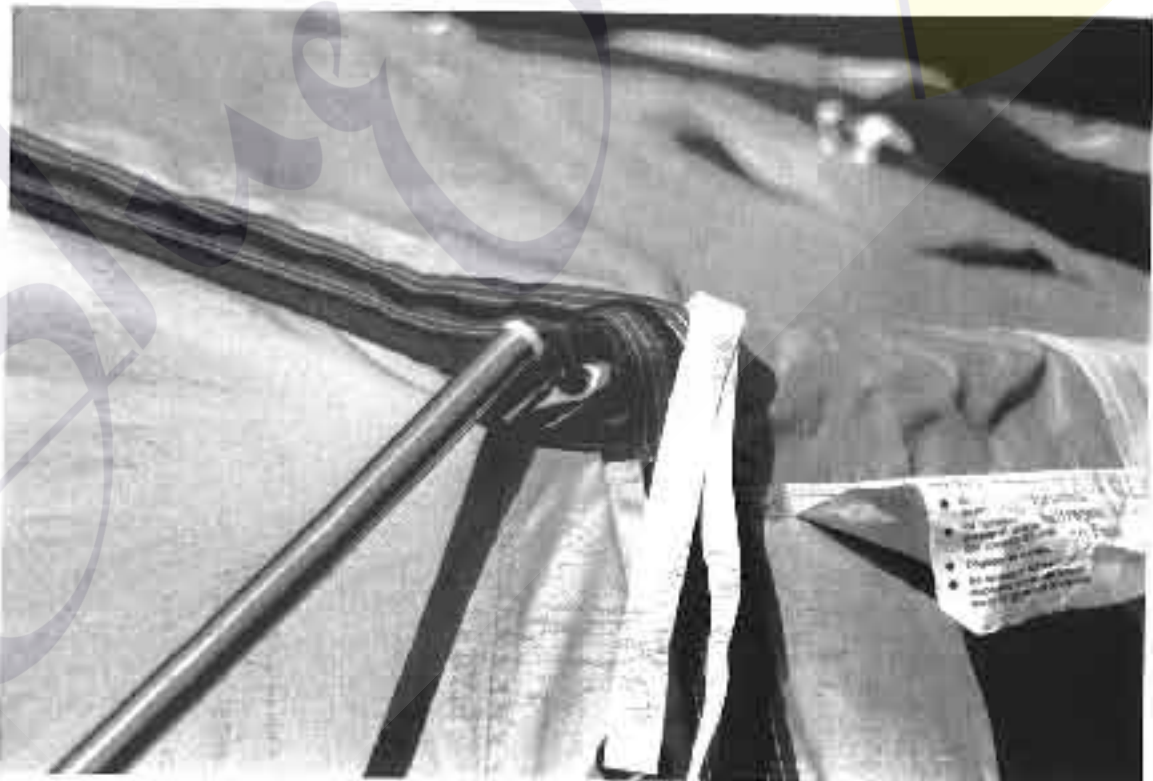

Photo 4 : Placez les crochets des tendeurs dans les trous de l'armature de caisse (le tendeur central a un crochet plus court)
Haak nu de noklat met haak in het wagengedeelte vast (de middelste noklat heeft een kortere haak)
Locate and attach the three roof poles to the front of the cabin frame (the centre roof pole has a shorter hook)



Photo 5 : Connectez les tendeurs à la façade de l'auvent en conservant l'armature de l'auvent à mi-hauteur (position à genoux)

Zet nu het voorenframe in elkaar en bevestig dit aan het wagengedeelte

Connect the three roof poles to the front frame, keeping the frame "on its knees".

Add the centre legs



Photo 6 : Tirez la toile

Trek nu het doek over het frame

Pull the canvas forward over the frame and lift to full height



Photo 7 : Placez les 3 petits tubes en casquette
Plaats nu de drie pethuifstokjes in het hoeksje
 Locate the 3 angles brackets through the openings in the front of the canvas and fit the 3 short canopy poles.

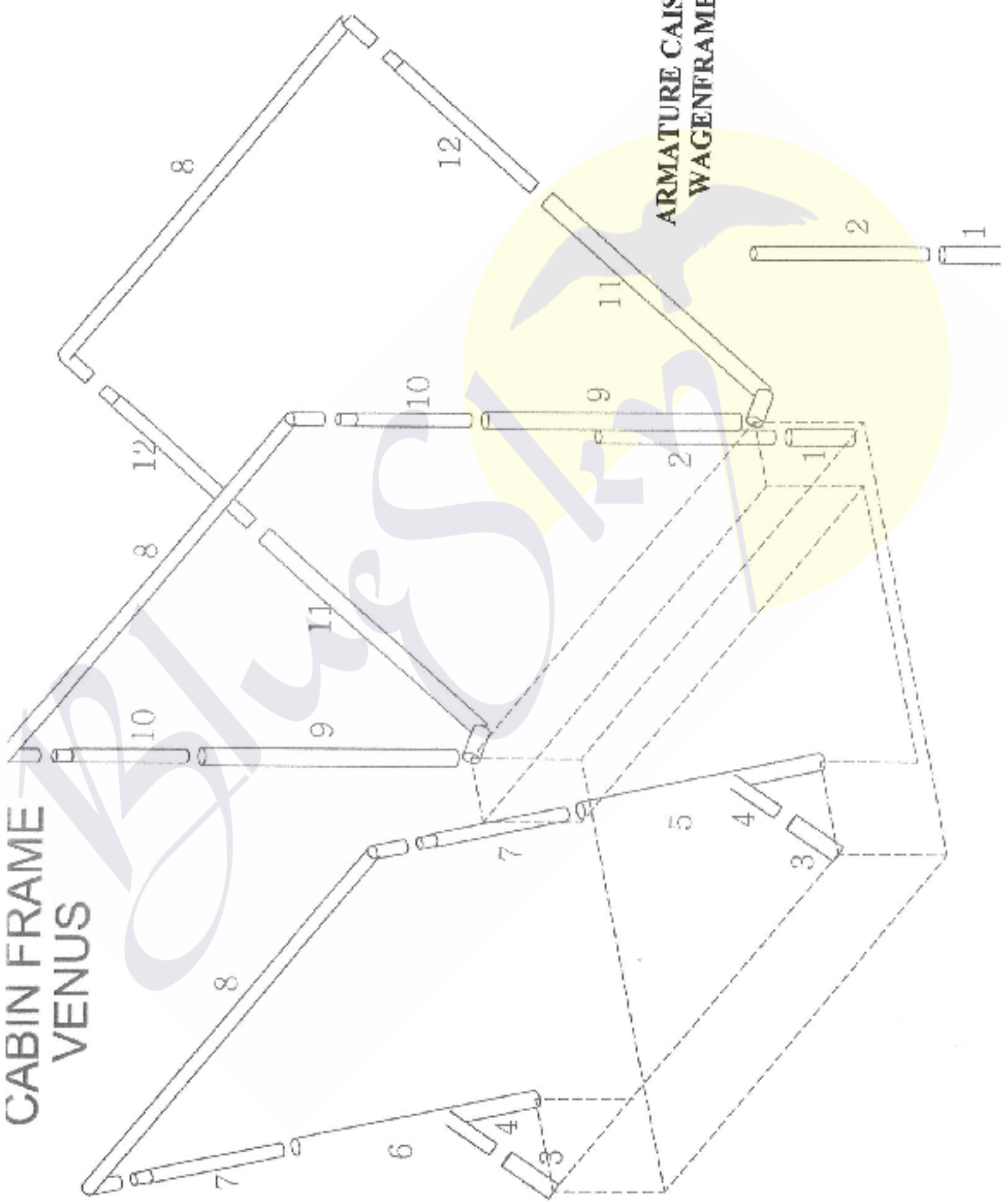

Photo 8 : Fermez toutes les portes et ajustez de l'intérieur les 3 tendeurs. Fichez tous les piquets

Sluit de deuren en bevestig de binnenhemel aan het frame. Span de tent af met haringen en cheerlijnen

Close all the zips and adjust the 3 roof poles and legs from the inside. Peg-out the canvas, tightly, starting with the 4 corners. Once pegging is complete, the curtains and the roof lining can be fitted

CABIN FRAME VENUS



ARMATURE CAISSE VENUS
WAGENFRAME VENUS

AWNING FRAME
VENUS



STRATOS/NEPTUNE ERECTING INSTRUCTIONS

Erect Cabin in usual way making sure it is fully pegged all around – as per Jupiter/Saturn etc

Make sure the two tapes fitted at the inside rear of the cabin are firmly tied around the adjacent vertical poles.

Step n°1 :



Once these are tied, move outside to the back of the cabin and, using the guy lines supplied, tightly peg-out the two guying points to the ground. This is necessary to prevent the cabin frame being pulled forward by the awning when it is fitted.

Step n°2 :

Position the groundsheet in front of the cabin – the **side without the zip** sits along the front of the cabin wall and should be close enough that it just touches the cabin wall once pegged. With the groundsheet positioned correctly, peg it out tightly all around, starting with the four corners.

Assemble the two hoops (the ones with flat feet at either end) and lay them on top of the groundsheet.



Step n°3 :

Place the awning canvas on top of the groundsheet and hoops and zip the awning onto the cabin.



Steps n°4 & 5:

Zip the awning to the groundsheet, using the zips fitted to the base of the awning and the top edge of the groundsheet, starting at the rear corners and meeting at the front door



Steps n°6, 7 & 8 :



Assemble the remaining hoop but do not attach the straight poles with the spiked feet yet.



Slide this hoop through the sleeve in the front sun canopy of the awning and then attach the straight poles to the hoop.



Fit one of the long black straps to the centre of the canopy. Lift the sun canopy and secure it loosely by pegging out the strap.

Steps n°9

Un-zip the front door of the awning and step inside. From under the canvas, grasp the first hoop in the centre, to avoid any twisting of the poles, and raise this hoop to an upright position at the front of the awning and secure it in place in the sleeve by fastening the zip. Repeat this procedure for the second hoop



Step n° 10 :



Peg the front of the awning. Attach the remaining long straps to the sun canopy and peg out
Fit the small black straps around the base of the awning and peg

Optional Sun Canopy

Zip canopy to the awning. Assemble the hoop but do not attach the straight poles with the spiked feet yet. Slide this hoop through the sleeve in the front sun canopy of the awning and then attach the straight poles to the hoop. Lift the canopy into position and secure using the black straps provided. *Strat 12, 13*



Partie Caisse – Het opzetten van de wagentent – Cabin of the Trailer Tent



Photo 1 : Mettez votre caravane de niveau sur ses 4 pieds télescopiques ou sur ses vérins
Zet de vouwwagen goed horizontaal neer met behulp van de vier telescopische steunen. Leg onder deze steunen de bijgeleverde plankjes

Position the trailer on as level as ground as possible and secure the unit using the 4 corner legs, or corner steadies if fitted. These base of these should be positioned on the plywood pads provided

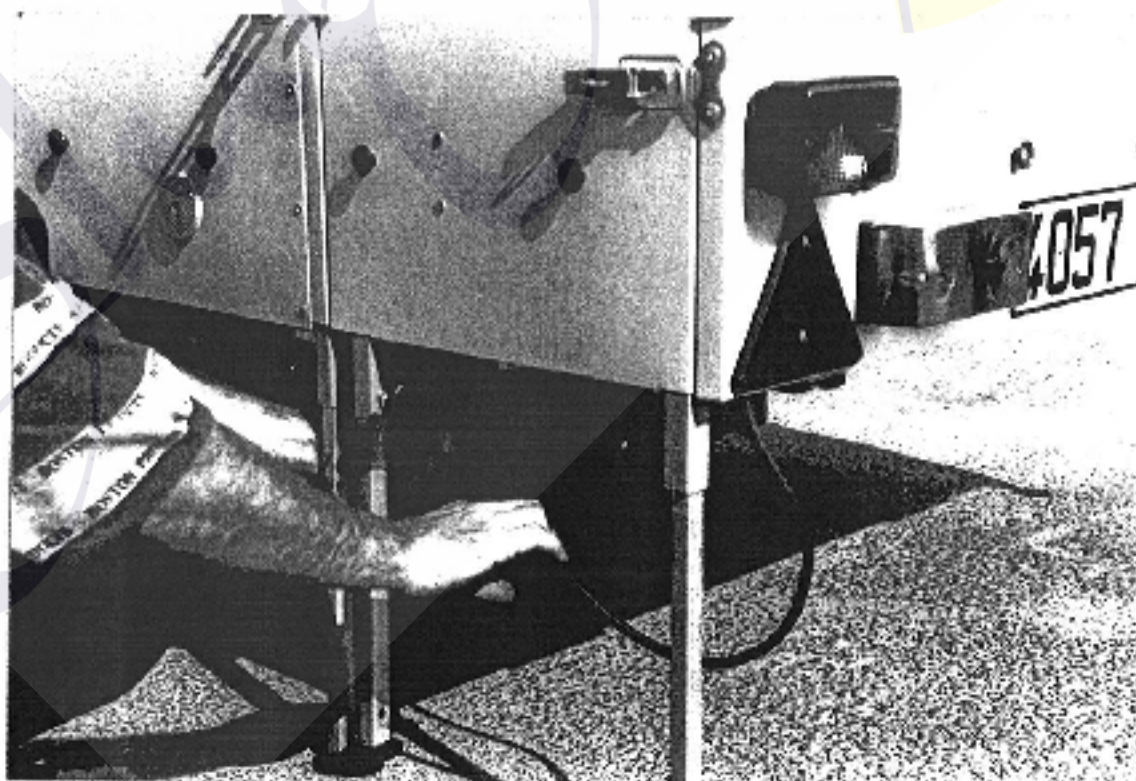

Photo 2 : Enlevez la bâche et débranchez la prise 7 broches
Verwijder het afdekzeil en laat de verstelbare poten van de keuken zakken. Vergeet niet eerst de stekker onder de keuken los te maken

Unclip and remove the trailer cover. For DL models, disconnect the 7-pin plug underneath the kitchen unit

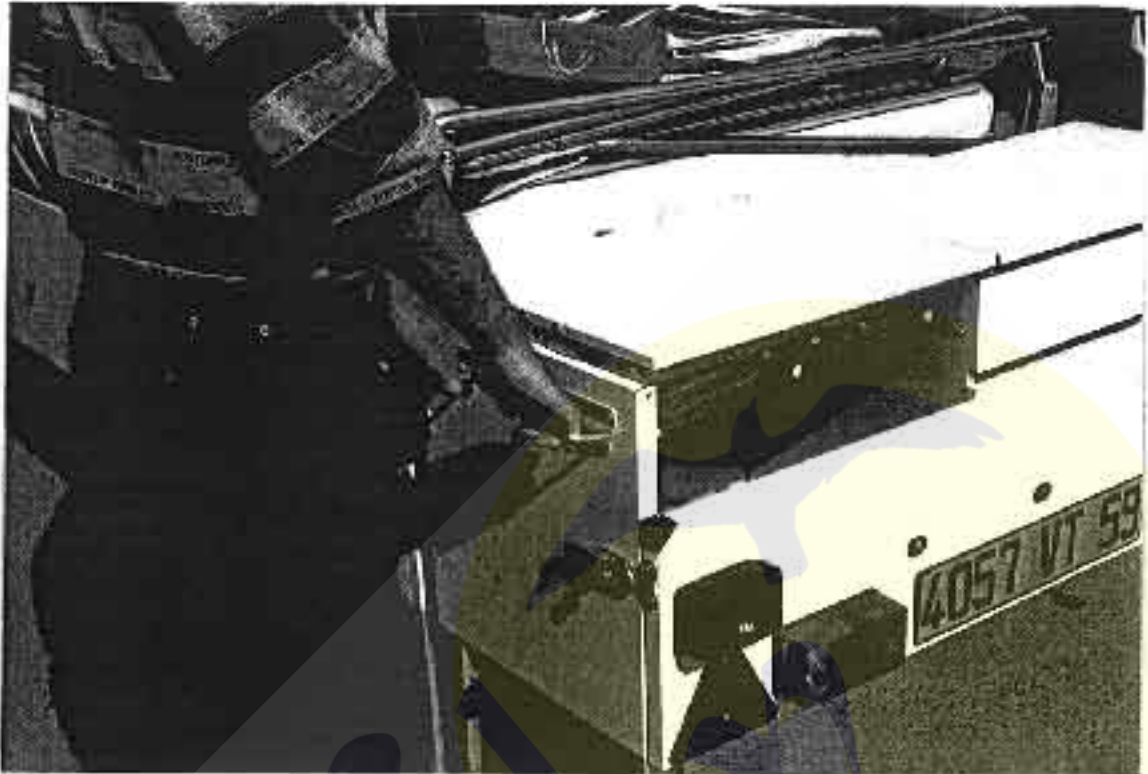

Photo 3 : Si vous possédez un modèle avec cuisine, positionnez-la sur ses 4 pieds réglables et enlevez-la

Haal de keuken van de wagen af

DL models : release the 4 kitchen legs to the ground and tighten the screws to secure.
Unfasten and remove the kitchen unit from the rest of the body

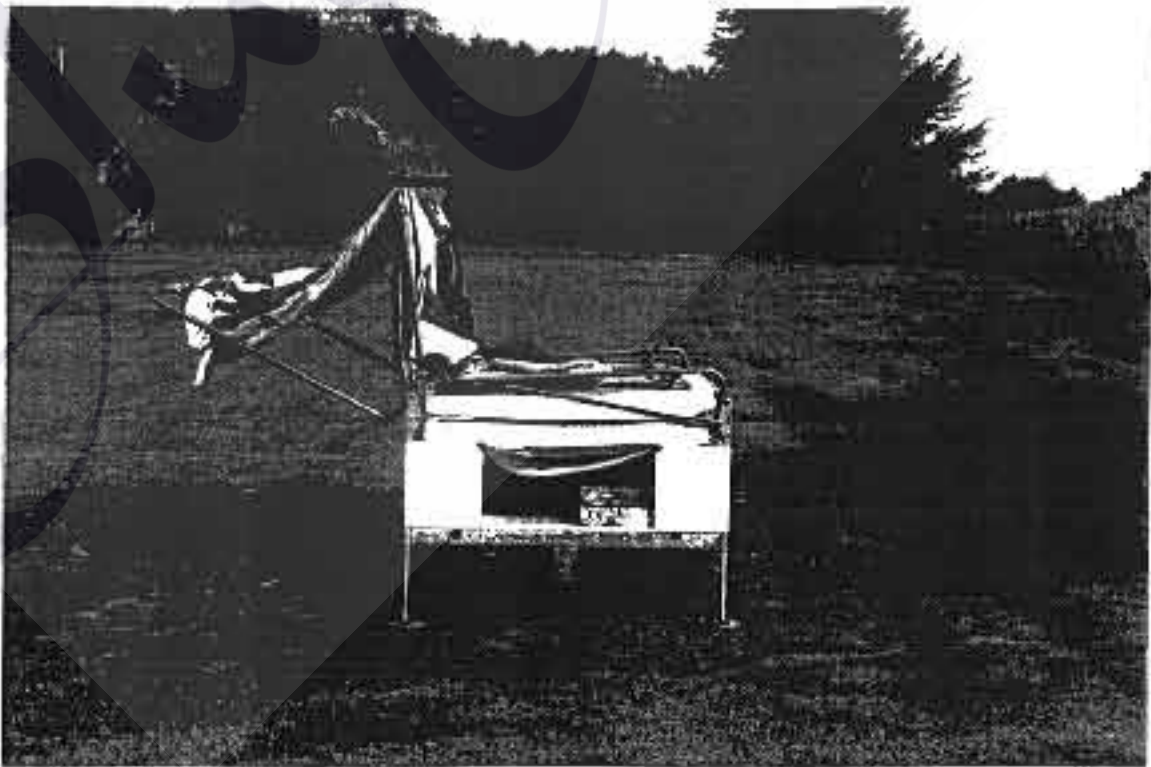

Photo 4 : Ouvrez l'armature côté gauche puis droit

Sla eerst het linkerframe uit en daarna het rechterframe

Lift the roof frame, left-hand side first and then the right-hand side



Photo 5 : Connectez les deux portics au centre (tubes avec cliquets)
Bevestig de twee losse buizen aan elkaar om het middenframe te maken. Dit zowel aan de voor-als achterzijde (buizen met klikveren)
 Connect the 2 hinged arms to form the central roof support

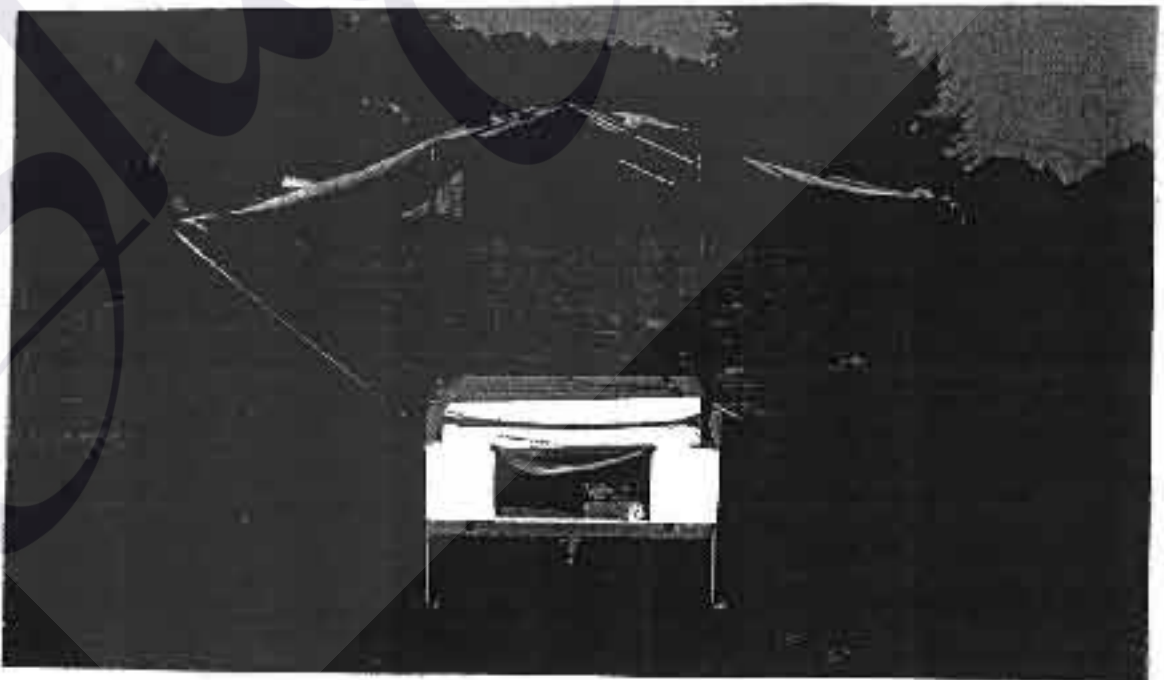

Photo 6 : Déployez les 4 "portiques" à l'avant et à l'arrière. Placez le cliquet dans le 3^{ème} trou.
 Vous pourrez ensuite faire les derniers réglages
Schuif nu de stokken van het frame voor en achter uit en plaats de veerknopjes in de derde opening. Bij het afspannen kan dan, indien nodig, eea bijgesteld worden
 Extend the 4 cabin support poles at the front and back of the unit. Locate the button clips in the centre hole. This can be adjusted, if necessary, when pegging out the canvas



Photo 7 : Ouvrez le lit côté gauche puis le côté droit, et ajustez les pieds pour que les plateaux de lits soient bien horizontaux
Open eerst het linker-en daarna het rechter-bedgedeelte. Zet de bedplanken goed horizontaal m.b.v. de bedpoten
 Fold over the left and then the right-hand bed board and mattress. Adjust the bed legs as necessary

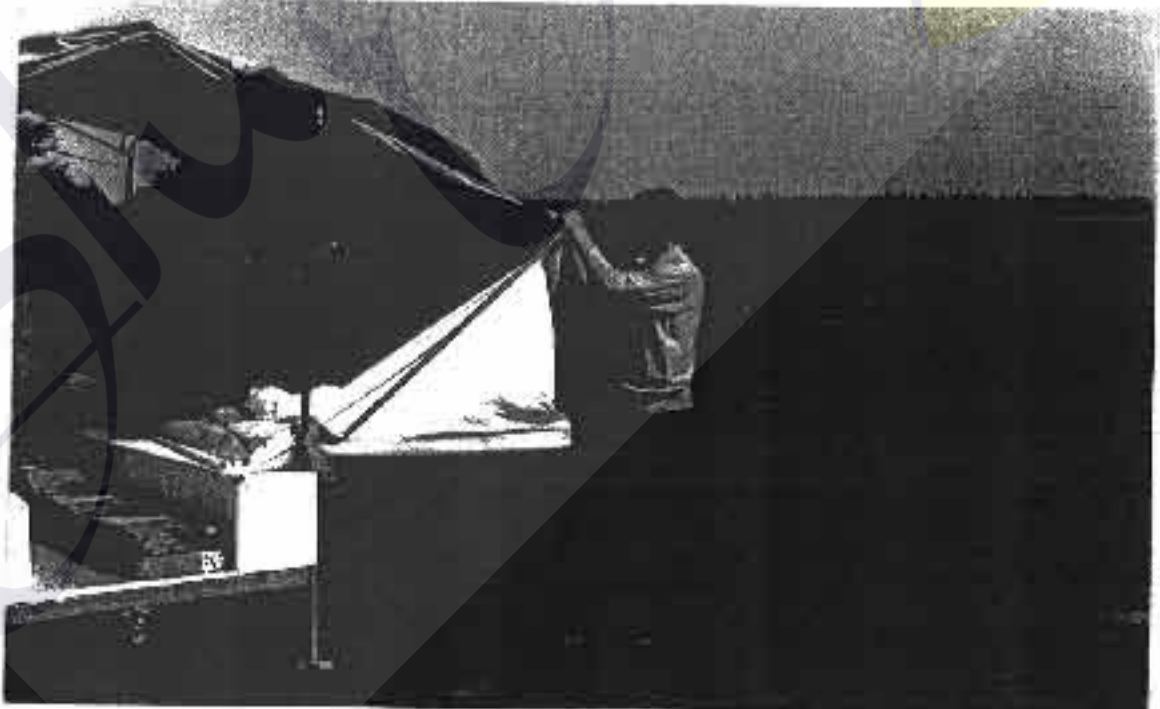

Photo 8 : Enlevez les sangles liant les matelas. Clipper les tentes intérieures à l'armature en prenant soin que les clips pointent vers le bas pour ne pas endommager la toile
Maak de banden die de binnentent vasthouden los en haak de binnententen aan het frame (indien u een onderbedtent heeft kunt u deze nu het beste plaatsen)
 Unfasten the straps to release the inner tents from the mattresses. Clip the inner tents to the frame, ensuring that the curved edge of each clip faces downward to avoid damage to the canvas



Photo 9 : *Faites tomber la toile*
Trek nu de wanden van de wagentent rondom naar beneden
Un-fold and pull down the walls of the cabin canvas



Photo 10 : *Ajustez si nécessaire*
Stel indien nodig het wagenframe bij
Using the button clips on the cabin support poles, adjust the cabin frame if require

Partie Auvent – Het opzetten van de voortent – Awning of the Trailer Tent

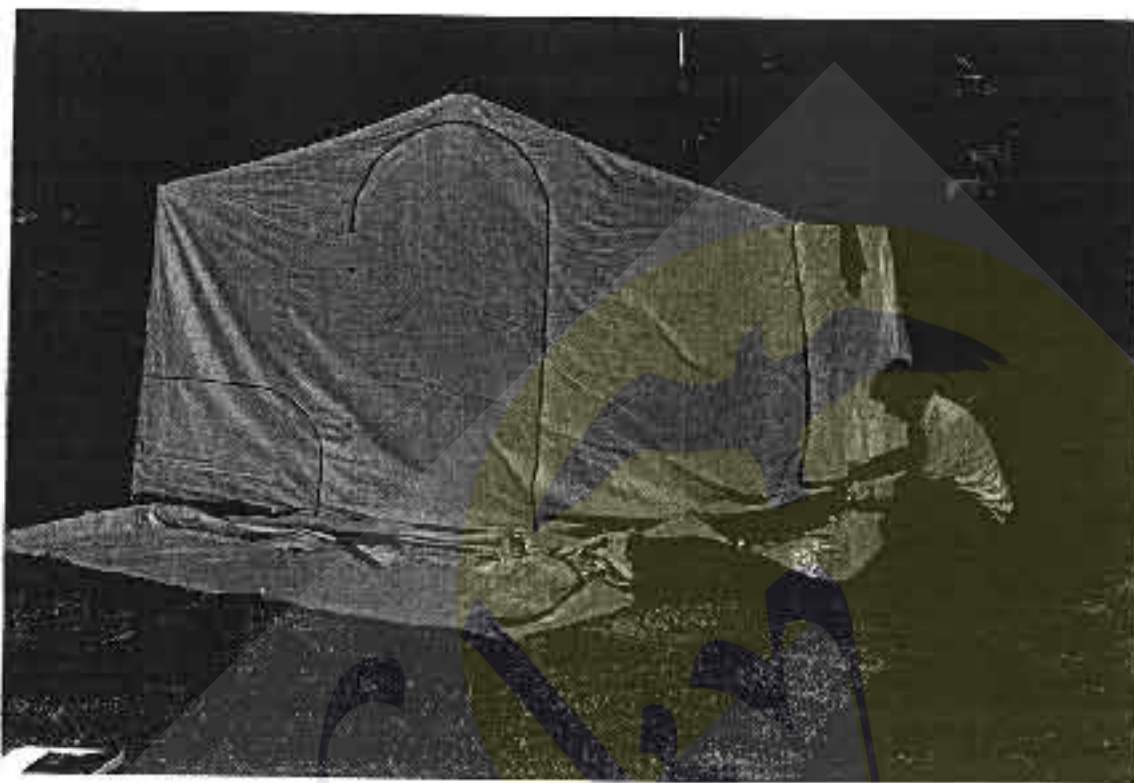

Photo 1 : Présentez au sol la toile de l'auvent et zippez-la à la partie caisse
Leg het doek van de voortent op de grond en rits dit aan de wagentent
Lay out the awning canvas and zip this to the cabin canvas



Photo 2 : Rabattez la toile au-dessus de la partie cuisine
Plaats nu het doek op het wagengedeelte
Fold the awning canvas back over the roof of the cabin



Photo 3 : Présentez au sol l'armature en solidarissant les tubes
Leg het frame uit op de grond en zet de geveerde buizen in elkaar
 Lay out the awning frame on the ground, and connect all the spring-linked sections



Photo 4 : Placez les crochets des tendeurs dans les trous de l'armature de caisse (le tendeur central a un crochet plus court)
Haak nu de noklat met haak in het wagengedeelte vast (de middelsted noklat heeft een kortere haak)
 Locate and attach the three roof poles to the front of the cabin frame (the centre roof pole has a shorter hook)

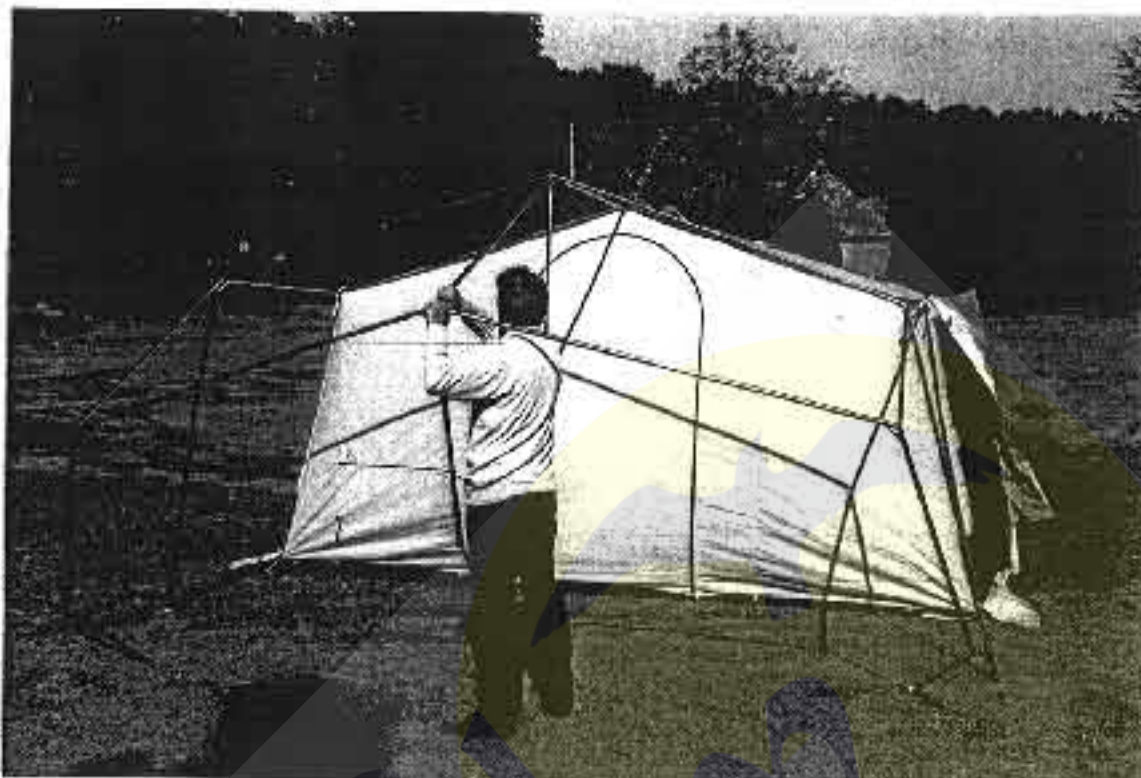

Photo 5 : Connectez les tendeurs à la façade de l'avent en conservant l'armature de l'avent à mi-hauteur (position à genoux)

Zet nu het voerentframe in elkaar en bevestig dit aan het wagengedeelte

Connect the three roof poles to the front frame, keeping the frame "on its knees".

Add the centre legs



Photo 6 : Tirez la toile

Trek nu het doek over het frame

Pull the canvas forward over the frame and lift to full height.

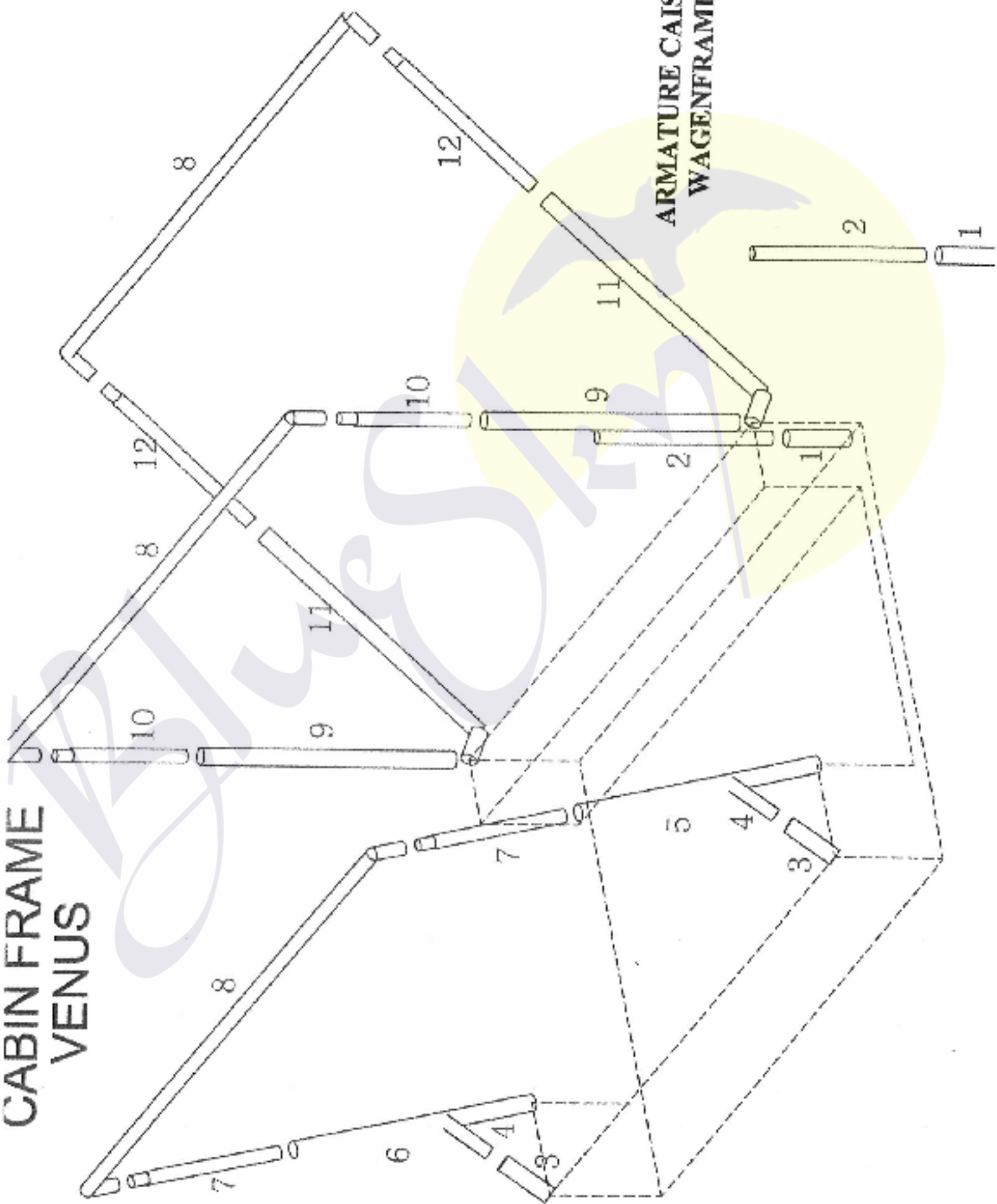

Photo 7 : *Placez les 3 petits tubes en casquette*
Plaats nu de drie petlufestrokjes in het hoesje
 Locate the 3 angles brackets through the openings in the front of the canvas and fit the 3 short canopy poles.



Photo 8 : *Fermez toutes les portes et ajustez de l'intérieur les 3 tendeurs. Fichez tous les piquets*
Sluit de deuren en bevestig de binnenhemel aan het frame. Span de tent af met haringen en cheerlijnen
 Close all the zips and adjust the 3 roof poles and legs from the inside. Peg-out the canvas, tightly, starting with the 4 corners. Once pegging is complete, the curtains and the roof lining can be fitted

CABIN FRAME VENUS



ARMATURE CAISSE VENUS
WAGENFRAME VENUS

AWNING FRAME
VENUS

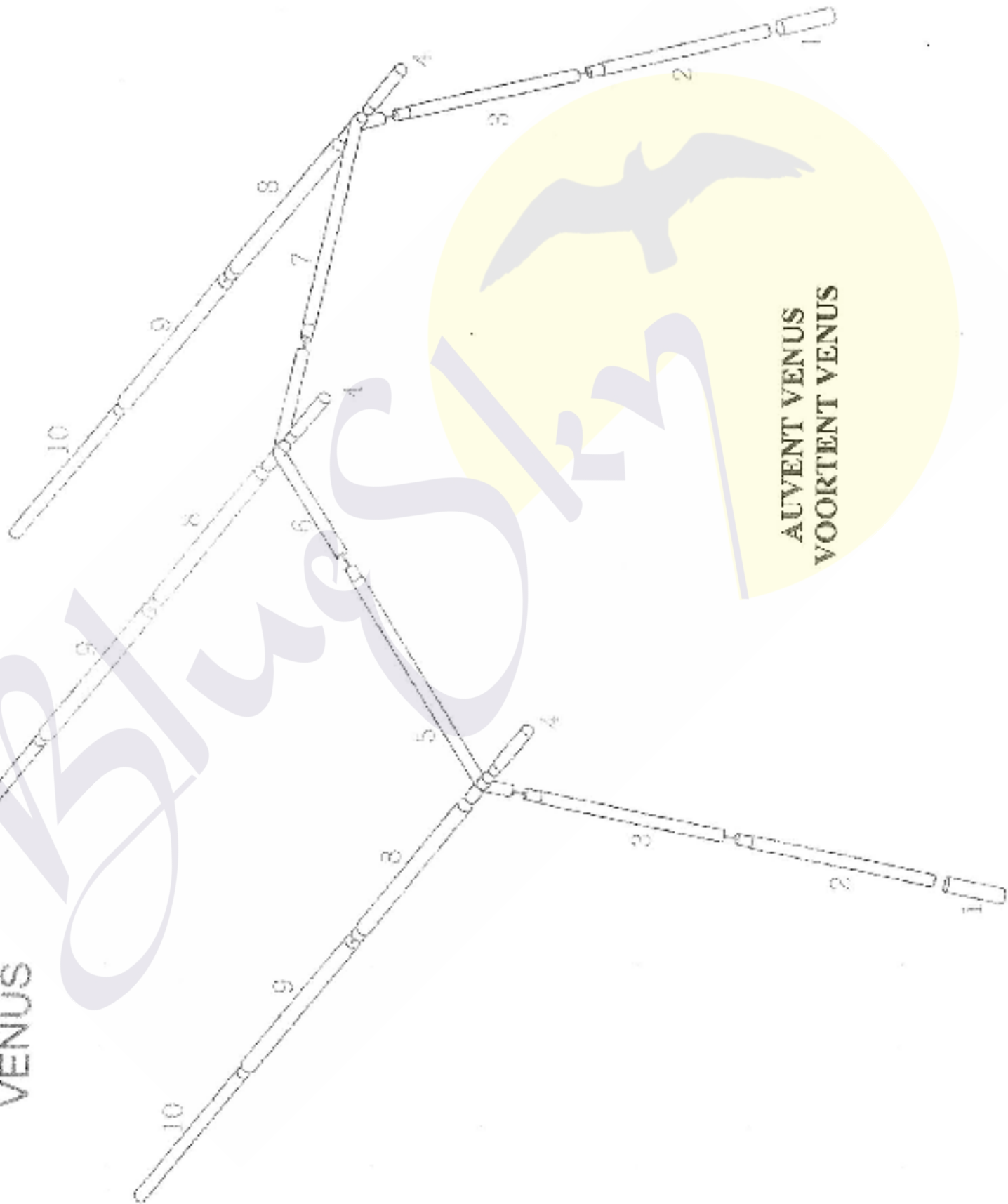

STRATOS/NEPTUNE ERECTING INSTRUCTIONS

Erect Cabin in usual way making sure it is fully pegged all around – as per Jupiter/Saturn etc

Make sure the two tapes fitted at the inside rear of the cabin are firmly tied around the adjacent vertical poles.

Step n°1 :

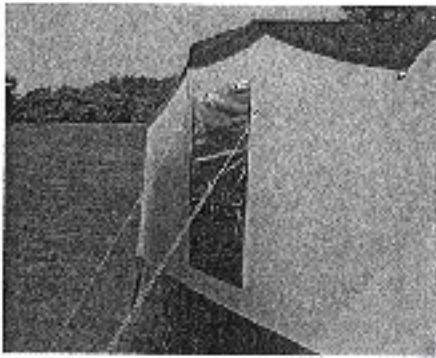

Once these are tied, move outside to the back of the cabin and, using the guy lines supplied, tightly peg-out the two guying points to the ground. This is necessary to prevent the cabin frame being pulled forward by the awning when it is fitted.

Step n°2 :

Position the groundsheet in front of the cabin – the side **without** the zip sits along the front of the cabin wall and should be close enough that it just touches the cabin wall once pegged. With the groundsheet positioned correctly, peg it out tightly all around, starting with the four corners.

Assemble the two hoops (the ones with flat feet at either end) and lay them on top of the groundsheet.



Step n°3 :

Place the awning canvas on top of the groundsheet and hoops and zip the awning onto the cabin.



Steps n°4 & 5:

Zip the awning to the groundsheet, using the zips fitted to the base of the awning and the top edge of the groundsheet, starting at the rear corners and meeting at the front door



Steps n°6, 7 & 8 :



Assemble the remaining hoop but do not attach the straight poles with the spiked feet yet.



Slide this hoop through the sleeve in the front sun canopy of the awning and then attach the straight poles to the hoop.



Fit one of the long black straps to the centre of the canopy. Lift the sun canopy and secure it loosely by pegging out the strap.

Steps n°9

Un-zip the front door of the awning and step inside. From under the canvas, grasp the first hoop in the centre, to avoid any twisting of the poles, and raise this hoop to an upright position at the front of the awning and secure it in place in the sleeve by fastening the zip. Repeat this procedure for the second hoop



Step n° 10 :



Peg the front of the awning. Attach the remaining long straps to the sun canopy and peg out

Fit the small black straps around the base of the awning and peg

Optional Sun Canopy

Zip canopy to the awning. Assemble the hoop but do not attach the straight poles with the spiked feet yet. Slide this hoop through the sleeve in the front sun canopy of the awning and then attach the straight poles to the hoop. Lift the canopy into position and secure using the black straps provided. *Strat 12, 13*

